



PARTYBOX 200

PARTYBOX 300



Quick Start Guide

1 What's in the box

Det er der i kassen | Kartoninhalt | Contenido de la caja | Pakkauksen sisältö | Contenu de la boîte | Contenuto della confezione | Inhoud van de doos | Dette er i esken | Zawartość opakowania opakowania | Conteúdo da caixa | Содержимое коробки | Förpackningsinnehåll | Apa isi Kotak ini | Co je v balení | Τι είναι στο κουτί | Mi van a dobozban | Čo nájdete v krabici | Kutu içeriği | Что в коробке | 同梱物 | 제품 구성 | 产品清单 | 包裝盒內物品 | محتويات العلبة | מה באריזה

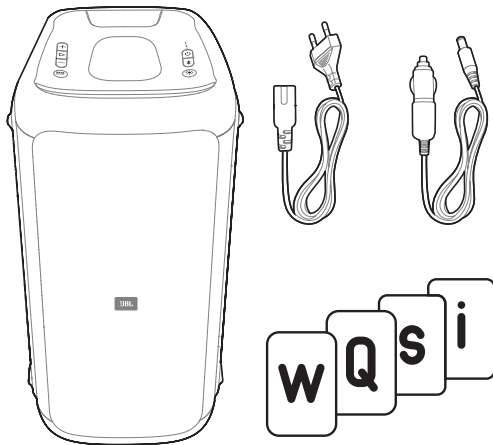

2 Placement

- Ⓐ Vertically
- Ⓑ Horizontally (for best quality sound, ensure the two tweeters are placed on the upper side of the speaker box)

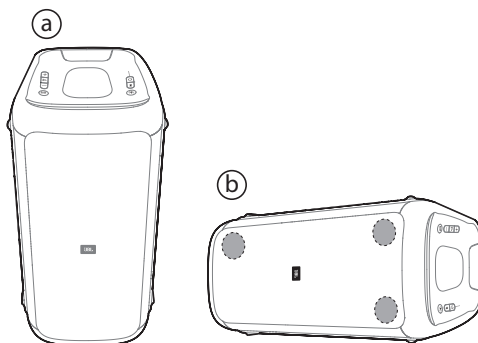

DA: Placering

- Ⓐ Lodret
- Ⓑ Vandret (få den bedste lyd kvalitet ved at sørge for, at de to diskantenheder er på oversiden af højttalerkassen)

DE: Aufstellen

- Ⓐ Vertikal

- Ⓑ Horizontal (für den optimalen Sound sollten sich die beiden Hochtöner auf der Oberseite der Lautsprecherbox befinden)

ES: Colocación

- Ⓐ En vertical
- Ⓑ En horizontal (los dos agudos deben quedar en el lado superior de la caja del altavoz para ofrecer la mejor calidad de sonido)

FI: Asettelu

- Ⓐ Pystysuuntainen
- Ⓑ Vaakasuuntainen (parhaan äänenlaadun takaamiseksi varmista, että kaksi diskanttielementtiä ovat kaiutinkotelon yläosassa)

FR: Positionnement

- Ⓐ À la verticale
- Ⓑ À l'horizontale (pour un son optimal, positionnez les deux haut-parleurs d'aigus sur la partie supérieure de l'enceinte)

IT: Posizionamento

- Ⓐ Verticale
- Ⓑ Orizzontale (per una qualità ottimale del suono, assicurarsi che i due trasduttori ad alta frequenza siano nella parte superiore del diffusore)

NL: Plaatsing

- Ⓐ Verticaal
- Ⓑ Horizontaal (voor de beste geluidskwaliteit moet je ervoor zorgen dat de twee tweeters zich aan de bovenkant van de luidspreker bevinden)

NO: Plassering

- Ⓐ Vertikalt
- Ⓑ Horisontalt (for lyd av beste kvalitet, sørg for at de to høyfrekvensomformerne er på oversiden av høyttalerboksen)

PL: Rozmieszczenie

- Ⓐ Pionowo
- Ⓑ Poziomo (dla najlepszej jakości dźwięku należy pamiętać, aby dwa głośniki wysokotonowe znajdowały się u góry)

PT-BR: Posicionamento

- Ⓐ Verticalmente
- Ⓑ Horizontalmente (para melhor qualidade de som, certifique-se de que os dois tweeters estão localizados na parte de cima das caixas de som)

RU: Размещение

- Ⓐ Вертикально
- Ⓑ Горизонтально (для обеспечения наилучшего качества звука ВЧ-динамики необходимо располагать на верхней стороне колонки)

SV: Placering

- Ⓐ Stående
- Ⓑ Liggande (se till att de två diskantelementen är placerade på högtalarens ovansida för bästa möjliga ljudkvalitet)

ID: Penempatan

- Ⓐ Secara vertikal
- Ⓑ Secara horizontal (untuk kualitas suara terbaik, pastikan dua tweeter berada di sisi atas kotak speaker)

CZ: Umístění

- Ⓐ Svisle
- Ⓑ Vodorovně (pro nejlepší kvalitu zvuku se ujistěte, že jsou dva výškové reproduktory umístěny na horní straně reproduktorové skříňky)

EL: Τοποθέτηση

- Ⓐ Κάθετα
- Ⓑ Οριζόντια (για καλύτερη ποιότητα ήχου, βεβαιωθείτε ότι τα δύο tweeters τοποθετούνται στην επάνω πλευρά του κουτιού ηχείων)

HU: Elhelyezés

- Ⓐ Függetlegesen
- Ⓑ Vízsintesen (A jobb hangminőség elérése érdekében győződjön meg arról, hogy a két hangszóró a hangsugárzódoboz felső oldalán van-e)

SK: Umiestnenie

- Ⓐ Zvislé
- Ⓑ Vodorovné (pre najlepšiu kvalitu zvuku sa uistite, že sú na hornej strane reproduktora umiestnené dva výškové reproduktory)

TR: Yerleştirme

- Ⓐ Dikey
- Ⓑ Yatay (En iyi kalite ses için iki adet tweeter hoparlörün, hoparlör kutusu üzerine yerleştirildiğinden emin olun)

UK: Встановлення

- Ⓐ Вертикально
- Ⓑ Горизонтально (для кращої якості звуку, переконайтеся, що два високочастотні динаміки розташовані на верхній стороні колонки)

JP: 配置

- Ⓐ 縦置き
- Ⓑ 横置き (音質を優先する場合は、2基のツイーターが上になるようにをスピーカー本体を設置してください)

KO: 기기 설치

- Ⓐ 수직
- Ⓑ 수평(최상의 음질을 위해서 두 개의 트위터가 스피커 박스 상단에 위치하도록 하십시오)

ZH-CN: 摆放

- Ⓐ 垂直
- Ⓑ 水平 (为获得最佳声质, 请确保高音喇叭位于扬声器箱体上方)

ZH-TW: 放置

- Ⓐ 縱向
- Ⓑ 橫向 (為了獲得最佳音質, 請確保兩個高音喇叭位於喇叭箱的上方)

AR: الوضع

- Ⓐ رأسيًا
- Ⓑ أفقيًا (للحصول على أفضل جودة للصوت, يرجى التأكد من وجود مكبري الصوت على الجانب العلوي من صندوق السماعات)

HE: מיקום

- Ⓐ אנכי
- Ⓑ אופקי (לקבלת צליל באיכות הטובה ביותר, וודאו ששני הטוויטרים ממוקמים בחלקה העליון של תיבת הרמקולים)

3 Power on

Tænd | Einschalten | Encendido | Virta pädle | Mise en marche | Accensione | Inschakelen | Påslätt | Włączzone zasilanie | Power on (Ligado) | Включение питания | Aktivera | Daya aktif | Zapnutí | Άναμμα | Bekarpcsol | Zapnutie | Güç Açık | Увімкнення | 電源オン | 전원 켜기 | 启动 | 通電 | التشغيل | פועל

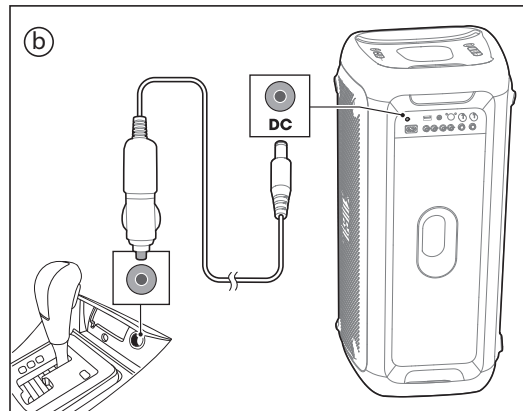
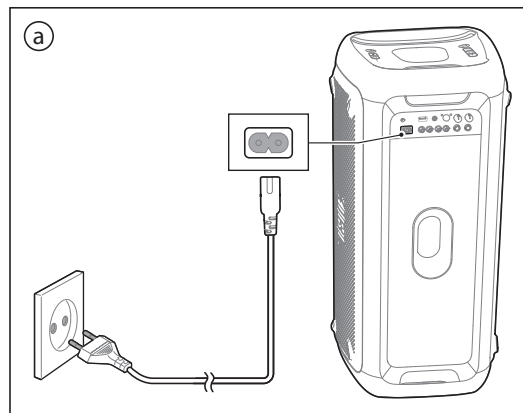

4 Charging (PartyBox 300 only)

- Fully charge the built-in battery before using for the first time, which will prolong the battery lifespan.
- Built-in battery charging works on AC power only.
- Press any button to check the remaining battery level when it is turned on.

DA: Opladning (kun PartyBox 300)

- Oplad batteriet helt før første brug, da det vil forlænge batteriets levetid.
- Det indbyggede batteri oplades kun med strøm fra en stikkontakt.
- Tryk på enhver knap, når højttaleren er tændt, for at tjekke resterende strøm på batteriet.

DE: Aufladen (nur PartyBox 300)

- Vor der ersten Inbetriebnahme muss der eingebaute Akku vollständig aufgeladen werden, wodurch die Lebensdauer des Akkus verlängert wird.
- Der integrierte Akku lässt sich nur über Wechselstrom laden.
- Zum Prüfen des Akkuladestands bei eingeschaltetem Gerät eine beliebige Taste drücken.

ES: Carga de la batería (solo PartyBox 300)

- Antes de utilizarlo por primera vez, carga completamente la batería incorporada para alargar su vida útil.
- La batería incorporada solo puede cargarse con corriente alterna.
- Cuando el sistema está encendido, pulsa cualquier botón para comprobar cuánta carga queda en la batería.

FI: Lataaminen (vain PartyBox 300)

- Lataa sisäänrakennettu akku täyteen ennen ensimmäistä käyttökertaa; tämä pidentää sen käyttöikää.
- Sisäänrakennettu akku toimii vain vaihtovirralla.
- Voit tarkistaa akun varaustason painamalla mitä tahansa painiketta laitteen ollessa päällä.

FR: Chargement (uniquement pour la PartyBox 300)

- Charger complètement la batterie intégrée avant la première utilisation afin de prolonger sa durée de vie.
- La batterie intégrée se charge uniquement sur le secteur.
- Appuyer sur n'importe quel bouton pour vérifier le niveau de charge de la batterie.

IT: Ricarica (solo per PartyBox 300)

- Caricare interamente la batteria integrata prima del primo utilizzo per prolungarne la durata.
- La carica della batteria integrata richiede esclusivamente corrente alternata.
- Premere qualsiasi pulsante per verificare il livello rimanente della batteria quando il prodotto è acceso.

NL: Opladen (alleen PartyBox 300)

- Laad de ingebouwde batterij volledig op voordat je deze voor het eerst gebruikt. De batterij gaat dan langer mee.
- Het opladen van de ingebouwde batterij werkt uitsluitend op netvoeding (AC).
- Druk op een willekeurige knop om het resterende batterijniveau te controleren als het apparaat is ingeschakeld.

NO: Lader (kun PartyBox 300)

- Lad opp det innebygde batteriet fullt ut før du bruker det første gang, noe som vil forlenge batteriets levetid.
- Innebygd batterilading fungerer kun på vekselstrøm.
- Trykk en hvilken som helst knapp for å sjekke gjenværende batterinivå når strømmen er på.

PL: Ładowanie (tylko PartyBox 300)

- Przed pierwszym użyciem należy całkowicie naładować akumulator, ponieważ przedłuży to jego żywotność.
- Ładowanie wbudowanego akumulatora możliwe jest tylko za pomocą zasilania prądem zmiennym.
- Nacisnąć dowolny przycisk, aby sprawdzić poziom naładowania akumulatora, gdy jest on podłączony do zasilania.

PT-BR: Carregando (apenas PartyBox 300)

- Carregue por completo a bateria embutida antes de usar pela primeira vez, assim a vida útil da bateria será prolongada.
- O carregamento da bateria embutida só funciona em modo AC.
- Pressione qualquer botão para verificar o nível de bateria com o aparelho ligado.

RU: Зарядка (только для PartyBox 300)

- Перед первым использованием полностью зарядите аккумулятор, это продлит срок его работы.
- Встроенный аккумулятор заряжается только от сети переменного тока.
- Для проверки уровня заряда аккумулятора нажмите на любую кнопку, когда аккумулятор включен.

SV: Laddar (endast PartyBox 300)

- Ladda det inbyggda batteriet fullt innan du använder högtalaren för första gången, det förlänger batteriets livstid.
- Det går bara att ladda det inbyggda batteriet med nätsladd.
- Tryck på valfri knapp för att kontrollera kvarvarande batterinivå när strömmen är påslagen.

ID: Pengisian daya (khusus PartyBox 300)

- Isilah penuh daya baterai yang terintegrasi sebelum menggunakan untuk pertama kalinya. Hal ini akan memperpanjang masa pakai baterai.
- Pengisian daya baterai yang terintegrasi hanya berfungsi pada daya AC.
- Tekan tombol mana pun untuk memeriksa level baterai yang tersisa saat dinyalakan.

CZ: Nabíjení (Pouze pro PartyBox 300)

- Před prvním použitím vestavěnou baterii plně nabijte, což prodlouží její životnost.
- Nabíjení vestavěné baterie funguje pouze na střídavý proud.
- Stisknutím libovolného tlačítka zkontrolujte zbývajících úroveň nabití baterie, když je zapnutá.

EL: Φόρτιση (μόνο PartyBox 300)

- Φορτίστε πλήρως την ενσωματωμένη μπαταρία πριν τη χρησιμοποιήσετε για πρώτη φορά, Αυτό θα παρατείνει τη διάρκεια ζωής της μπαταρίας.
- Η φόρτιση της ενσωματωμένης μπαταρίας λειτουργεί μόνο με τροφοδοσία AC.
- Πατήστε οποιοδήποτε κουμπί για να ελέγξετε τη στάθμη της μπαταρίας όταν είναι ενεργοποιημένο.

HU: Töltés (csak PartyBox 300)

- Az első használat előtt teljesen töltse fel a beépített akkumulátort, ez meghosszabbítja az akkumulátor élettartamát.
- A beépített akkumulátor csak váltakozó árammal tölthető fel.
- Bekapcsolt állapotban bármelyik gomb megnyomásával ellenőrizze az akkumulátor töltöttségi szintjét.

SK: Nabíjanie (len PartyBox 300)

- Pred prvým použitím úplne nabite vstavanú batériu, čím predĺžite jej životnosť.
- Nabíjanie vstavanej batérie je možné len AC prúdom.
- Stlačením ktoréhokoľvek tlačidla v zapnutom stave môžete skontrolovať zostávajúcu úroveň nabitia batérie.

TR: Şarj (Sadece PartyBox 300)

- Pil kullanım ömrünü uzatmak için ilk kez kullanımdan önce dahili pilleri tamamen şarj edin.
- Dahili yerleşik piller sadece AC güç ile şarj edilebilirler.
- Açıldığı zaman kalan pil miktarını öğrenmek için herhangi bir düğmeye basın.

UK: Зарядження (тільки PartyBox 300)

- Повністю зарядити вбудований акумулятор перед першим використанням – це продовжить його термін служби.
- Вбудоване зарядження акумулятора працює тільки від мережі змінного струму.
- Якщо пристрій увімкнено, натисніть будь-яку кнопку, щоб перевірити рівень заряду акумулятора.

JP: 充電中 (PartyBox 300のみ)

- はじめての使用の際は、内蔵バッテリーをフルに充電してから起動するようにしてください。これによりバッテリーの寿命を長くすることができます。
- 内蔵バッテリーの充電はAC電源のみで可能です。
- バッテリーの充電残量レベルを確認するには、電源オンの状態でいずれかのボタンを押してください。

KO: 충전 (PartyBox 300에만 해당)

- 처음 사용하기 전에 내장된 배터리를 완전히 충전하면 배터리의 수명을 늘릴 수 있습니다.
- 내장된 배터리는 AC 전원으로만 충전 가능합니다.
- 전원이 켜져 있는 상태에서 아무 버튼을 눌러 배터리 잔여 수준을 확인할 수 있습니다.

ZH-CN: 充电 (仅 PartyBox 300)

- 在第一次使用之前为内置电池完全充电,这样可以延长电池的使用寿命。
- 只能通过交流电源为内置电池充电。
- 启动后,可按下任何按钮检查剩余的电池电量。

ZH-TW: 充電 (僅限 PartyBox 300)

- 首次使用前請對內建電池充滿電,藉此延長電池的使用壽命。
- 內建電池充電僅適用於交流電源。
- 電源開啟時,按任意按鈕檢查剩餘電量。

AR: الشحن (فقط PartyBox 300)

- اشحن البطارية المدمجة بالكامل قبل الاستخدام لأول مرة، فهذا يؤدي إلى إطالة عمر البطارية.
- يعمل شحن البطارية المدمجة على طاقة التيار المتردد AC فقط.
- اضغط على أي زر للتحقق من مستوى الشحن المتبقي للبطارية عند التشغيل.

HE: בטעינה (PartyBox 300 בלבד)

- יש לטעון את הסוללה המובנית במלואה לפני השימוש הראשון, פעולה זו תאריך את חיי הסוללה.
- טעינת הסוללה המובנית פועלת בחיבור מתח AC בלבד.
- לחץ על לחצן כלשהו כשהמכשיר פועל כדי לבדוק את רמת הסוללה שנותרה.



Charging USB devices

Opladning af USB-enheder | Aufladen von USB-Geräten | Carga de dispositivos USB | USB-laitteiden lataaminen | Chargement des périphériques USB | Ricarica di dispositivi via USB | Apparaten opladen via USB | Lader USB-enheter | Ładowanie urządzeń USB | Dispositivos com carregador USB | Зарядка внешних устройств через USB | Ladda USB-enheter | Pengisian daya perangkat USB | Nabíjení zařízení USB | Φόρτιση συσκευών USB | USB eszközök töltése | Nabívanie USB zariadení | USB cihazları şarj etme | Зарядження USB-пристроїв | USBデバイス充電中 | 충전용 USB 기기 | 为 USB 设备充电 | 為 USB 裝置充電 | USB أجهزة شحن | USB מכשירי

PartyBox 300

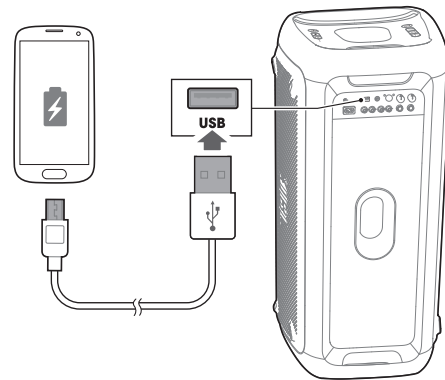

PartyBox 200

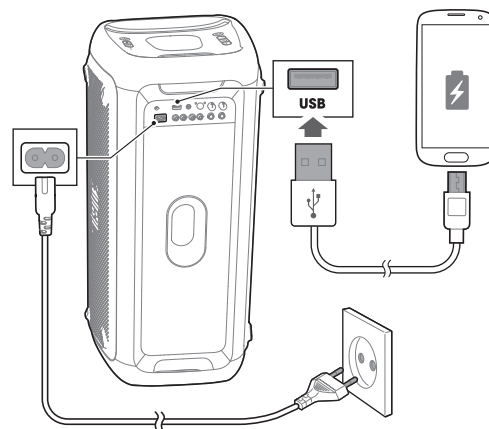

6 Connections

Tilslutninger | Anschlüsse | Conexiones | Liitännät | Raccordements | Collegamenti | Aansluitingen | Tilkoblinger | Złącza | Conexões | Подключение | Anslutningar | Sambungan | Pripojení | Συνδέσεις | Csatlakozások | Pripojenia | Bağlantılar | З'єднання | 接続 | 연결 | 连接 | 連接 | التوصيلات | חיבורים

a. Bluetooth

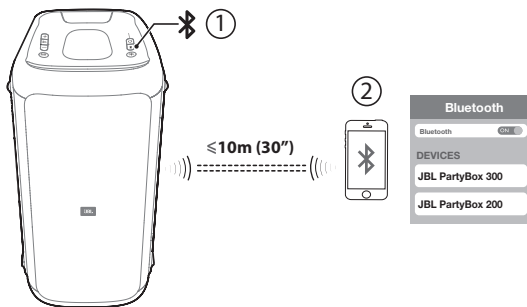

b. USB

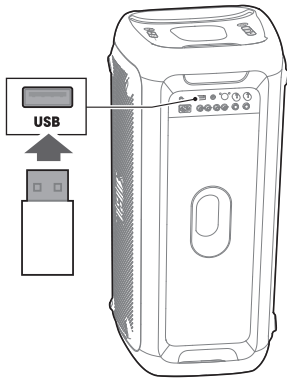

c. AUX

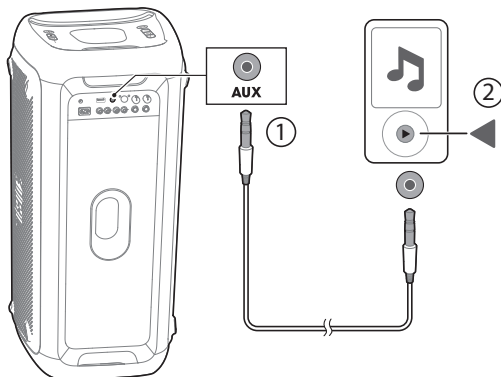

d. INPUT

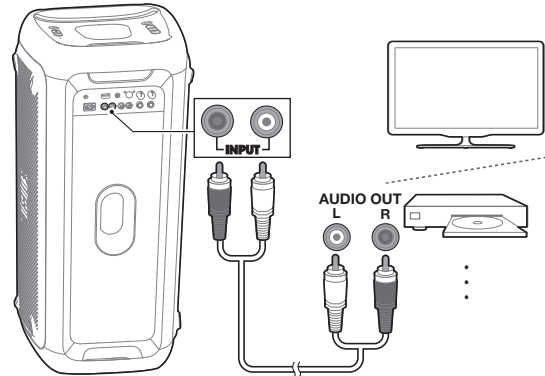

7 Mix sound with microphone / guitar

Mix lyden med mikrofon / guitar |
 Sound mit Mikrofon/Gitarre mischen |
 Mezcla de sonido con micrófono / guitarra | Mikrofonin/
 kitaran äänen miksaaminen |
 Mixage sonore avec entrée Micro/Guitare |
 Mix suono con microfono/chitarra |
 Mix geluid met microfoon/gitaar |
 Miks lyd med mikrofon/gitar |
 Połączenie dźwięku z mikrofonem/gitarą |
 Combine o som do microfone com a guitarra ou violão |
 Смешанный звук с микрофоном/гитарой |
 Mixa ljud med mikrofon/gitarr |
 Memadukan suara dengan mikrofon / gitar |
 Mixovat zvuk s mikrofonem/kytarou |
 Ανάμιξη ήχου με μικρόφωνο/κιθάρα |
 Hangmix mikrofonnal / gitárral |
 Miešanie hudby s mikrofónom/gitarou |
 Mikrofon / gitarla ses karıştırma |
 Поєднання звуку з мікрофоном/гітарою |
 マイク/ギターとのサウンドミックス |
 마이크 / 기타 사운드 혼합 | 与麦克风/吉他混音 |
 مزج الصوت مع الميكروفون / الجيتار |
 將聲音與麥克風/吉他混合 |
 عربב סאונד עם מיקרופון/גיטרה

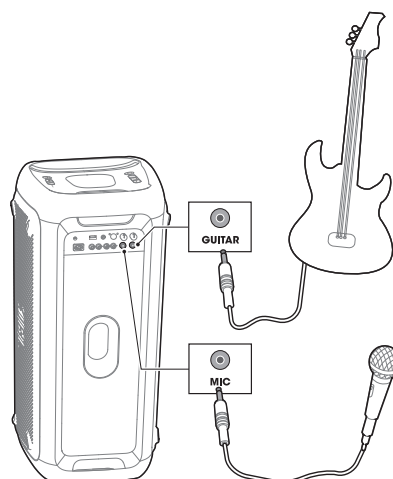

8 TWS (True Wireless Stereo) mode

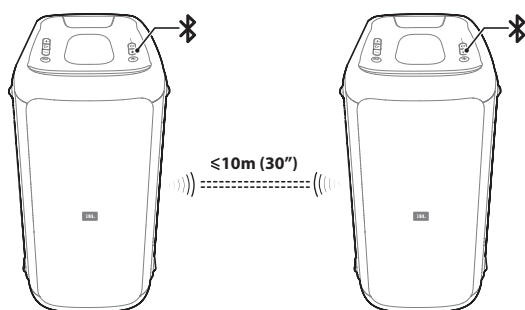

- 1) Press and hold on both speakers simultaneously for 5 seconds, TWS connection will be built up. By default the first one connected to your device will be the primary speaker (L channel), the other one will be the secondary speaker (R channel).
- 2) Press L/R button on one speaker to toggle between L channel / R channel / Stereo, another speaker will change the setting automatically.
- 3) In TWS mode, press and hold for 5 seconds on either speaker or power off to exit the TWS mode.

DA: TWS (True Wireless Stereo) tilstand

- 1) Tryk på på begge højttalere samtidigt og hold inde i 5 sekunder, og TWS-forbindelse vil blive oprettet. Som standard er den første højttaler tilsluttet din enhed den vigtigste (venstre kanal), mens den anden vil være den sekundære højttaler (højre kanal).
- 2) Tryk på L/R-knappen på en højttaler for at skifte mellem venstre kanal (L) / højre kanal (R) / stereo. En anden højttaler vil automatisk ændre indstillingen.
- 3) I TWS-tilstand skal du holde nede i 5 sekunder på en højttaler eller slukke for at forlade TWS-tilstanden.

DE: TWS-Modus (True Wireless Stereo)

- 1) Taste an beiden Lautsprechern gleichzeitig 5 Sekunden lang gedrückt halten. Dadurch wird die TWS-Verbindung hergestellt. Standardmäßig ist der erste, der an das Gerät angeschlossen ist, der Hauptlautsprecher (L-Kanal), der andere der Sekundärlautsprecher (R-Kanal).
- 2) Zum Wechseln zwischen L-Kanal, R-Kanal und Stereo die Taste L/R an einem Lautsprecher drücken. Die Einstellung am anderen Lautsprecher wird automatisch angepasst.
- 3) Halten Sie im TWS-Modus die Taste auf einem der Lautsprecher für 5 Sekunden gedrückt oder unterbrechen sie die Stromversorgung, um den TWS-Modus zu verlassen.

ES: Modo TWS (True Wireless Stereo)

- 1) Mantén pulsado en los dos altavoces a la vez durante 5 segundos para conectarlos mediante tecnología TWS. Por defecto, el primero que se conecte a su dispositivo será el altavoz principal (canal izquierdo/L), y el otro, el secundario (canal derecho/R).
- 2) Pulsa el botón L/R de un altavoz para alternar entre canal L / canal R / estéreo, y el otro altavoz cambiará su ajuste automáticamente.
- 3) En modo TWS, pulsa durante 5 segundos en cualquiera de los altavoces, o apaga el aparato para salir del modo TWS.

FI: TWS (True Wireless Stereo) -tila

- 1) Muodosta TWS-yhteys painamalla molempien kaiuttimien -painiketta samanaikaisesti 5 sekunnin ajan. Oletusarvoisesti ensimmäinen laite, joka on liitetty laitteeseen, on pääkaiutin (L-kanava), toinen on toissijainen kaiutin (R-kanava).
- 2) Paina toisen kaiuttimen L/R-painiketta kuuntelutilan vaihtamiseksi pelkkään vasempaan kanavaan, pelkkään oikeaan kanavaan ja stereoon; toinen kaiutin muuttaa asetusta automaattisesti.
- 3) TWS-tilassa paina ja pidä pohjassa 5 sekunnin ajan jommassakummassa kaiuttimessa, tai kytke virta pois päältä poistuaksesi TWS-tilasta.

FR: Mode TWS (True Wireless Stereo, stéréo sans fil)

- 1) Maintenir le bouton enfoncé pendant 5 secondes sur les deux enceintes en même temps pour activer le mode TWS. Par défaut l'enceinte connectée à votre appareil est l'enceinte principale (canal G), l'autre est l'enceinte secondaire (canal D).
- 2) Appuyer sur le bouton G/D de l'une des enceintes pour basculer entre les canaux G et D et le mode Stéréo, et l'autre enceinte sera automatiquement paramétrée.
- 3) En mode TWS, appuyer sur pendant 5 secondes sur chaque enceinte ou coupez l'alimentation pour quitter le mode TWS.

IT: Modalità TWS (True Wireless Stereo)

- 1) Tenere premuto simultaneamente su entrambi i diffusori per 5 secondi per stabilire la connessione TWS. Per impostazione predefinita, l'altoparlante collegato per primo allo smartphone sarà lo speaker primario (canale L), l'altro sarà l'altoparlante secondario (canale R).
- 2) Premere il pulsante L/R su un diffusore per alternare canale L/canale R/Stereo, l'altro diffusore cambierà le impostazioni automaticamente.
- 3) In modalità TWS, tieni premuto per 5 secondi su uno dei diffusori, o spegnili per uscire dalla modalità TWS.



NL: TWS-modus (True Wireless Stereo)

- 1) Druk tegelijkertijd op op beide luidsprekers en houd deze 5 seconden lang ingedrukt. De TWS-verbinding wordt nu tot stand gebracht. Standaard wordt de eerste luidspreker die wordt aangesloten de hoofdluidspreker (L-kanaal), en de andere wordt de secundaire luidspreker (R-kanaal).
- 2) Druk op de knop L/R op één luidspreker om te schakelen tussen L-kanaal, R-kanaal, Stereo. De andere luidspreker verandert de instelling automatisch.
- 3) Houd in TWS-modus op een van de luidsprekers 5 seconden ingedrukt of schakel uit om de TWS-modus te verlaten.



NO: TWS-modus (True Wireless Stereo)

- 1) Trykk og hold inne på begge høyttalerne samtidig i 5 sekunder, TWS-tilkobling vil bygges opp. Som standard er den første som kobles til enheten, hovedhøyttaleren (V-kanal), den andre vil være sekundærhøyttaler (H-kanal).
- 2) Trykk på L/R-knappen på en høyttaler for å veksle mellom L-kanal / R-kanal / stereo, en annen høyttaler vil endre innstillingen automatisk.
- 3) I TWS-modus trykker og holder du i 5 sekunder på den ene eller den andre høyttaleren eller slå av for å avslutte TWS-modus.



PL: Tryb TWS (True Wireless Stereo)

- 1) Naciśnij i przytrzymaj  na obu głośnikach jednocześnie przez 5 sekund, zostanie nawiązane połączenie TWS. Domyślnie jako pierwszy połączony z urządzeniem zostanie główny głośnik (kanał L), zaś drugim będzie głośnik pomocniczy (kanał P).
- 2) Naciśnij przycisk L/R na jednym głośniku, aby przełączyć między kanałem prawym i lewym oraz stereo — drugi głośnik automatycznie załaduje ustawienie.
- 3) W trybie TWS naciśnij i przytrzymaj  przez 5 sekund na głośniku lub przycisk zasilania, aby wyjść z trybu TWS.



PT-BR: Modo TWS (True Wireless Stereo)

- 1) Pressione e segure  em ambas caixas de som simultaneamente por 5 segundos, a conexão TWS será realizada. Por padrão, a caixa de som principal (canal L) se conectará primeiro ao dispositivo; a caixa de som secundária (canal R) se conectará em seguida.
- 2) Pressione o botão L/R na caixa de som para alternar entre os canais L / R / estéreo, a outra caixa de som ajustará as configurações automaticamente.
- 3) No modo TWS, pressione e segure  por 5 segundos no alto-falante ou desligue para sair do modo TWS.



RU: Режим TWS (True Wireless Stereo)

- 1) Нажмите  на обеих колонках и удерживайте в течение 5 секунд. Устройство перейдет в режим TWS. По умолчанию колонка, подключенная к смартфону, будет главной (левый (L) канал), вторая – подчиненной (правый (R) канал).
- 2) Нажмите на кнопку L/R на одной из колонок для переключения между каналами L/R/стерео. Настройки другой колонки изменятся автоматически.
- 3) В режиме TWS нажмите и удерживайте на акустической системе  в течение 5 секунд или отключите питание для выхода из режима TWS.



SV: TWS-läge (True Wireless Stereo)

- 1) Tryck och håll ned  samtidigt på båda högtalarna i fem sekunder så kommer TWS-anlutningen att skapas. Som standard är den första högtalaren som är ansluten till din enhet huvudhögtalaren (L-kanal), den andra högtalaren blir den sekundära högtalaren (R-kanal).
- 2) Tryck på L/R-knappen på en högtalare för att växla mellan vänster kanal (L), höger kanal (R) och stereo. Den andra högtalaren ändrar automatiskt inställning.
- 3) I TWS-läget, tryck och håll nere  i fem sekunder på någon av högtalarna eller stäng av för att avsluta TWS-läget.



ID: Mode TWS (True Wireless Stereo)

- 1) Tekan dan tahan  pada kedua speaker secara bersamaan selama 5 detik, koneksi TWS akan disambungkan. Secara default, speaker pertama tersambung ke perangkat Anda akan menjadi speaker utama (saluran L), dan yang satunya akan menjadi speaker kedua (saluran R).
- 2) Tekan tombol L/R pada satu speaker untuk beralih antara saluran L / saluran R / Stereo, speaker lain akan mengikuti pengaturan secara otomatis.
- 3) Pada mode TWS, tekan dan tahan  selama 5 detik pada salah satu speaker atau matikan daya untuk keluar dari mode TWS.



CZ: Režim TWS (True Wireless Stereo)

- 1) Stisknutím a přidržení  na obou reproduktorech současně po dobu 5 sekund se vytvoří spojení TWS. Ve výchozím nastavení je reproduktor připojený k smartphonu primární (L kanál) a druhý je sekundární (R kanál).
- 2) Stisknutím tlačítka L/R na jednom reproduktoru přepínáte mezi L kanálem/R kanálem/ Stereem, jiný reproduktor automaticky změní nastavení.
- 3) V režimu TWS stiskněte a přidržte  po dobu 5 sekund na reproduktoru nebo vypněte režim TWS.



EL: Λειτουργία TWS (True Wireless Stereo)

- 1) Πατήστε και κρατήστε πατημένο το πλήκτρο  και στα δύο ηχεία ταυτόχρονα για 5 δευτερόλεπτα. Θα δημιουργηθεί σύνδεση TWS. Από προεπιλογή, το ηχείο που είναι συνδεδεμένο στο smartphone σας είναι το κύριο (αριστερό κανάλι) και το άλλο είναι το δευτερεύον (δεξί κανάλι).
- 2) Πατήστε το κουμπί L/R σε ένα ηχείο για εναλλαγή μεταξύ καναλιού L / καναλιού R / στερεοφωνικού ήχου. Ένα άλλο ηχείο θα αλλάξει αυτόματα τη ρύθμιση.
- 3) Στη λειτουργία TWS, πατήστε και κρατήστε πατημένο το πλήκτρο  για 5 δευτερόλεπτα σε κάθε ηχείο ή απενεργοποιήστε το για έξοδο από τη λειτουργία TWS.



HU: TWS (True Wireless Stereo) mód

- 1) Nyomja le és tartsa lenyomva az  gombot mindkét hangszórón egyszerre 5 másodpercig, és létrejön a TWS kapcsolat. Alapértelmezés szerint az okostelefonhoz csatlakoztatott hangszóró az elsődleges (bal csatorna), a másik pedig a másodlagos (jobb csatorna).
- 2) Az egyik hangszóró L / R gombjának megnyomásával válthat az L csatorna / R csatorna / sztereo között, a másik hangszóró automatikusan megváltoztatja a beállítást.
- 3) TWS módban nyomja meg és tartsa lenyomva az  gombot 5 másodpercig mindkét hangszórón, vagy kapcsolja ki a TWS módból való kilépéshez.

SK: Režim TWS (True Wireless Stereo)

- 1) Stlačte a podržte  na oboch reproduktoroch po dobu 5 sekúnd, vytvorí sa TWS pripojenie. Predvolene je reproduktor pripojený k Vášmu smartfónu primárny (L kanál), druhý reproduktor je sekundárny (P kanál).
- 2) Stlačte tlačidlo L/R na jednom z reproduktorov pre prepínanie medzi L kanálom/R kanálom/Stereo režimom, druhý reproduktor zmení nastavenie automaticky.
- 3) V režime TWS stlačte a podržte  po dobu 5 sekúnd na ktoromkoľvek z reproduktorov, alebo ich vypnite pre opustenie režimu TWS.

TR: TWS (Gerçek Kablosuz Stereo) modu

- 1) Her iki hoparlör üzerindeki  düğmelerine 5 saniyelik süre aynı anda basılı tutun, TWS bağlantısı kurulacaktır. Varsayılan olarak, telefonunuza bağlanan hoparlör ana hoparlördür (L kanal), diğeri de ikincil hoparlördür (R kanalı).
- 2) L kanal / R kanal / Stereo arasında geçiş yapmak için hoparlörler üzerindeki L/R düğmesine basın, diğer hoparlör ayarı otomatik olarak değiştirecektir.
- 3) TWS modunda, TWS modundan çıkmak için iki hoparlörden birinde  düğmesine 5 saniyelik süre basılı tutun veya kapatın.

UK: Режим TWS (справжнє бездротове стерео)

- 1) Натисніть та утримуйте  на обох динаміках одночасно протягом 5 секунд, щоб встановити з'єднання TWS. Стандартно динамік, підключений до вашого смартфона, є основним (канал L), інший – допоміжним (канал R).

- 2) Натисніть кнопку L/R на одному з динаміків для перемикання між каналами L / R / стерео, а інший динамік автоматично переналаштується.
- 3) У режимі TWS натисніть і утримуйте **✳** протягом 5 секунд на динаміці або вимкніть живлення, щоб вийти з режиму TWS.

JP: TWS (完全ワイヤレスステレオ) モード

- 1) 両方のスピーカーの **✳** ボタンを同時に5秒間押しっぱなしにすると、TWS接続が完了します。デフォルトでは、お持ちのデバイスに接続されている最初のスピーカーがメインスピーカー (Lチャンネル) で、もう片方はセカンダリー・スピーカー (Rチャンネル) です。
- 2) どちらか一方のスピーカーのL/Rボタンを押すことで、Lチャンネル/Rチャンネル/ステレオの切り替えができます。もう一方のスピーカーの設定も自動的に変更されます。
- 3) TWSモードを解除するには、いずれかスピーカーの **✳** を5秒間押し続けるか、電源をオフにしてください。

KO: TWS (트루 와이어리스 스테레오) 모드

- 1) 양쪽 스피커에 있는 **✳** 를 동시에 5초간 누르면 TWS가 연결됩니다. 기본적으로 장치에 연결되는 첫 번째 스피커가 기본 스피커(L 채널)가 되고, 다른 스피커가 보조 스피커(R 채널)가 됩니다.
- 2) 한쪽 스피커에서 L/R 버튼을 눌러 L 채널 / R 채널 / 스테레오 사이에서 전환하면 나머지 스피커는 자동적으로 설정됩니다.
- 3) TWS 모드에서 한쪽 스피커의 **✳** 를 5초간 길게 누르거나 전원을 꺼 TWS 모드를 해제할 수 있습니다.

ZH-CN: TWS (真无线立体声) 模式

- 1) 同时长按两台扬声器上的 **✳** 5秒钟, 即可建立 TWS 连接。默认情况下, 第一个连接您设备的扬声器为主扬声器 (L 声道), 另一个是从扬声器 (R 声道)。
- 2) 在其中一台扬声器上按下 L/R 按钮可在 L 通道/R 通道/立体声之间切换, 另一台扬声器将自动更改设置。
- 3) 在真无线立体声模式, 轻按 **✳** 并保持 5 秒关闭扬声器或电源, 退出真无线立体声模式。

ZH-TW: 真正無線立體聲 (True Wireless Stereo, TWS) 模式

- 1) 同時按住兩個喇叭上的 **✳** 5 秒鐘, 將建立 TWS 連接。依預設, 連接到裝置的第一個喇叭是主喇叭 (左聲道), 另一個喇叭則是次要喇叭 (右聲道)。
- 2) 按一個喇叭上的 L/R 按鈕以在 L 聲道/R 聲道/立體聲之間切換, 另一個喇叭將自動變更設定。
- 3) 在 TWS 模式下, 於喇叭或關閉電源按住 **✳** 5 秒以離開 TWS 模式。

AR: وضع ستيريو لاسلكي حقيقي (TWS)

- 1) اضغط مع الاستمرار على **✳** على كلتا السماعتين بالتزامن لمدة 5 ثوانٍ، وسيتم إنشاء اتصال في وضع ستيريو لاسلكي حقيقي (TWS). ويكون مكبر الصوت المتصل بجهازك مكبر الصوت الرئيسي (القناة اليسرى) والمكبر الآخر هو المكبر الثانوي (القناة اليمنى).
- 2) اضغط على الزر L/R على إحدى السماعتين للتبديل بين القناة اليسرى / L / القناة اليمنى / R / وضع الستيريو، وستعمل سماعة أخرى على شحن الإعدادات تلقائيًا.
- 3) في الوضع TWS، اضغط مع الاستمرار على **✳** لمدة 5 ثوانٍ على أي من مكبرتي الصوت أو أوقف التشغيل للخروج من الوضع TWS.

HE: מצב TWS (סטריאו אלחוטי אמיתי)

- 1) לחץ והחזק את **✳** בשני הרמקולים בו זמנית למשך 5 שניות, חיבור TWS ייבנה. כברירת מחדל, הרמקול המחובר לסמארטפון שלך מוגדר כראשי (ערוץ L), רמקול אחר מוגדר כמשני (ערוץ R).
- 2) לחץ על כפתור L/R ברמקול אחד כדי לעבור בין ערוץ L/ערוץ R/סטריאו, רמקול אחר ישנה את ההגדרה באופן אוטומטי.
- 3) במצב TWS, לחץ והחזק את X למשך 5 שניות ברמקול או כבה כדי לצאת ממצב TWS.

9 LED behaviour

☰	<input type="radio"/> White (Constant)	Power on
☰	<input checked="" type="radio"/> Amber (Constant)	Standby
☰	<input type="radio"/> Off	Power off
✳	<input checked="" type="radio"/> White (Fast flash)	Pairing
✳	<input type="radio"/> White (Constant)	Connected
✳	<input type="radio"/> Off	Not connected
BASS BOOST	<input type="radio"/> White (Constant)	On
BASS BOOST	<input type="radio"/> Off	Off
● ● ● ● ●	<input checked="" type="radio"/> Red (Fast flash)	Low battery
(PartyBox 300 only)	<input checked="" type="radio"/> White (Slow flash)	Charging
(PartyBox 300 only)	<input type="radio"/> White (Constant)	Charged

DA: Lysdiodefunktion

☰	<input type="radio"/> Hvid (konstant)	Tændt
☰	<input checked="" type="radio"/> Gul (konstant)	Standby
☰	<input type="radio"/> Fra	Slukket
✳	<input checked="" type="radio"/> Hvid (hurtigt blink)	Parrer
✳	<input type="radio"/> Hvid (konstant)	Tilsluttet
✳	<input type="radio"/> Fra	Ikke tilsluttet
BASS BOOST	<input type="radio"/> Hvid (konstant)	Til
BASS BOOST	<input type="radio"/> Fra	Fra
● ● ● ● ●	<input checked="" type="radio"/> Rød (hurtigt blink)	Lavt batteriniveau
(kun PartyBox 300)	<input checked="" type="radio"/> Hvid (langsom blink)	Oplader
(kun PartyBox 300)	<input type="radio"/> Hvid (konstant)	Opladet

DE: LED-Anzeigeoptionen

☰	<input type="radio"/> Weiß (konstant)	Einschalten
☰	<input checked="" type="radio"/> Gelb (konstant)	Standby
☰	<input type="radio"/> Aus	Ausschalten
✳	<input checked="" type="radio"/> Weiß (schnelles Blinken)	Koppeln
✳	<input type="radio"/> Weiß (konstant)	Verbunden
✳	<input type="radio"/> Aus	Nicht verbunden
BASS BOOST	<input type="radio"/> Weiß (konstant)	Ein
BASS BOOST	<input type="radio"/> Aus	Aus
● ● ● ● ●	<input checked="" type="radio"/> Rot (schnelles Blinken)	Akku schwach
(nur PartyBox 300)	<input checked="" type="radio"/> Weiß (langsam Blinken)	Aufladen
(nur PartyBox 300)	<input type="radio"/> Weiß (konstant)	Geladen

ES: Comportamiento de LED

⏻	<input type="radio"/> Blanco (fijo)	Encendido
	<input checked="" type="radio"/> Amarillo (fijo)	En espera
	<input checked="" type="radio"/> Apagado	Apagado
✱	<input checked="" type="radio"/> Blanco (parpadeo rápido)	Pareando
	<input type="radio"/> Blanco (fijo)	Conectado
	<input checked="" type="radio"/> Apagado	No conectado
BASS BOOST	<input type="radio"/> Blanco (fijo)	Encendido
	<input checked="" type="radio"/> Apagado	Apagado
● ● ● ● ●	<input checked="" type="radio"/> Rojo (parpadeo rápido)	Batería baja
	<input checked="" type="radio"/> Blanco (parpadeo lento)	Cargando
	<input type="radio"/> Blanco (fijo)	Cargado

FI: Merkkillalon toiminta

⏻	<input type="radio"/> Valkoinen (tasainen)	Virta päälle
	<input checked="" type="radio"/> Oranssi (tasainen)	Valmiustila
	<input checked="" type="radio"/> Ei pala	Virta pois
✱	<input checked="" type="radio"/> Valkoinen (vilkkuu nopeasti)	Liittämistila
	<input type="radio"/> Valkoinen (tasainen)	Yhdistetty
	<input checked="" type="radio"/> Ei pala	Ei yhdistetty
BASS BOOST	<input type="radio"/> Valkoinen (tasainen)	Päällä
	<input checked="" type="radio"/> Ei pala	Ei pala
● ● ● ● ●	<input checked="" type="radio"/> Punainen (vilkkuu nopeasti)	Akun alhainen varaus
	<input checked="" type="radio"/> Valkoinen (vilkkuu hitaasti)	Lataus
	<input type="radio"/> Valkoinen (tasainen)	Ladattu

FR: Fonctionnement de la LED

⏻	<input type="radio"/> Blanche (en continu)	Mise en marche
	<input checked="" type="radio"/> Orange (en continu)	Veille
	<input checked="" type="radio"/> Éteinte	Mise hors tension
✱	<input checked="" type="radio"/> Blanche (clignotement rapide)	Appairage
	<input type="radio"/> Blanche (en continu)	Connectée
	<input checked="" type="radio"/> Éteinte	Non connectée
BASS BOOST	<input type="radio"/> Blanche (en continu)	Allumée
	<input checked="" type="radio"/> Éteinte	Éteinte
● ● ● ● ●	<input checked="" type="radio"/> Rouge (clignotement rapide)	Batterie faible
	<input checked="" type="radio"/> Blanche (clignotement lent)	En cours de chargement
	<input type="radio"/> Blanche (en continu)	Chargée

IT: Comportamento LED

⏻	<input type="radio"/> Bianco (costante)	Acceso
	<input checked="" type="radio"/> Ambra (costante)	Standby
	<input checked="" type="radio"/> Off (Disattivato)	Spento
✱	<input checked="" type="radio"/> Bianco (lampeggiamento veloce)	Abbinamento
	<input type="radio"/> Bianco (costante)	Connesso
	<input checked="" type="radio"/> Off (Disattivato)	Non connesso
BASS BOOST	<input type="radio"/> Bianco (costante)	On (Attivato)
	<input checked="" type="radio"/> Off (Disattivato)	Off (Disattivato)
● ● ● ● ●	<input checked="" type="radio"/> Rosso (lampeggiamento veloce)	Batteria quasi scarica
	<input checked="" type="radio"/> Bianco (lampeggiamento lento)	In carica
	<input type="radio"/> Bianco (costante)	Carica completata

NL: LED-gedrag

⏻	<input type="radio"/> Wit (constant)	Inschakelen
	<input checked="" type="radio"/> Oranje (constant)	Stand-by
	<input checked="" type="radio"/> Uit	Uitschakelen
✱	<input checked="" type="radio"/> Wit (snel knipperend)	Koppelen (pairing)
	<input type="radio"/> Wit (constant)	Verbonden
	<input checked="" type="radio"/> Uit	Niet verbonden
BASS BOOST	<input type="radio"/> Wit (constant)	Aan
	<input checked="" type="radio"/> Uit	Uit
● ● ● ● ●	<input checked="" type="radio"/> Rood (snel knipperend)	Batterij bijna leeg
	<input checked="" type="radio"/> Wit (langzaam knipperend)	Bezig met opladen
	<input type="radio"/> Wit (constant)	Opgeladen

NO: LED-indikasjoner

⏻	<input type="radio"/> Hvitt (konstant)	Påslått
	<input checked="" type="radio"/> Gult (konstant)	Standby
	<input checked="" type="radio"/> Av	Avslått
✱	<input checked="" type="radio"/> Hvitt (rask blinking)	Paring
	<input type="radio"/> Hvitt (konstant)	Tilkoblet
	<input checked="" type="radio"/> Av	Ikke tilkoblet
BASS BOOST	<input type="radio"/> Hvitt (konstant)	På
	<input checked="" type="radio"/> Av	Av
● ● ● ● ●	<input checked="" type="radio"/> Rødt (rask blinking)	Lavt batteri
	<input checked="" type="radio"/> Hvitt (langsom blinking)	Lader
	<input type="radio"/> Hvitt (konstant)	Oppladet

PL: Działanie wskaźnika LED

⏻	○ Biały (stałe światło)	Włączone zasilanie
	● Pomarańczowy (stałe światło)	Oczekiwanie
	● Wyl.	Wyłączenie zasilania
✱	⦿ Biały (szybkie miganie)	Parowanie
	○ Biały (stałe światło)	Podłączone
	● Wyl.	Nie podłączono
BASS BOOST	○ Biały (stałe światło)	Wł.
	● Wyl.	Wyl.
● ● ● ● ● (tylko PartyBox 300)	● Czerwony (szybkie miganie)	Niski poziom naładowania akumulatora
	⦿ Biały (wolne miganie)	Ładowanie
	○ Biały (stałe światło)	Naładowany

PT-BR: Comportamento do LED

⏻	○ Branco (constante)	Power on (Ligado)
	● Âmbar (constante)	Modo de espera
	● Off (Desligado)	Power off (Desligado)
✱	⦿ Branco (flash rápido)	Emparelhando
	○ Branco (constante)	Conectado
	● Off (Desligado)	Não conectado
BASS BOOST	○ Branco (constante)	Ligado
	● Off (Desligado)	Off (Desligado)
● ● ● ● ● (apenas PartyBox 300)	● Vermelho (flash rápido)	Bateria baixa
	⦿ Branco (flash lento)	Carregamento
	○ Branco (constante)	Carregado

RU: Сигналы светодиода

⏻	○ Белый индикатор (горит постоянно)	Включение питания
	● Желтый индикатор (горит постоянно)	Режим ожидания
	● Отключено	Питание выключено
✱	⦿ Белый индикатор (быстро мигает)	Сопряжение
	○ Белый индикатор (горит постоянно)	Подключено
	● Отключено	Не подключено
BASS BOOST	○ Белый индикатор (горит постоянно)	Включено
	● Отключено	Отключено
● ● ● ● ● (только для PartyBox 300)	● Красный индикатор (быстро мигает)	Низкий уровень заряда аккумулятора
	⦿ Белый индикатор (медленно мигает)	Зарядка
	○ Белый индикатор (горит постоянно)	Заряжен

SV: Tolkning av LED-lampan

⏻	○ Vitt (lyser)	Ström på
	● Gult (lyser)	Viloläge
	● Av	Ström av
✱	⦿ Vitt (blinker hastigt)	Parkopplar
	○ Vitt (lyser)	Ansluten
	● Av	Inte ansluten
BASS BOOST	○ Vitt (lyser)	På
	● Av	Av
● ● ● ● ● (endast PartyBox 300)	● Rött (blinker hastigt)	Lågt batteri
	⦿ Vitt (blinker långsamt)	Laddar
	○ Vitt (lyser)	Laddad

ID: Status LED

⏻	○ Putih (Konstan)	Daya aktif
	● Kuning (Konstan)	Daya Siaga
	● Mati	Daya mati
✱	⦿ Putih (Kedip cepat)	Pemasangan
	○ Putih (Konstan)	Tersambung
	● Mati	Tidak tersambung
BASS BOOST	○ Putih (Konstan)	Hidup
	● Mati	Mati
● ● ● ● ● (khusus PartyBox 300)	● Merah (Kedip cepat)	Baterai lemah
	⦿ Putih (Kedip lambat)	Pengisian daya
	○ Putih (Konstan)	Terisi

CZ: Chování LED

⏻	○ Bílá (Konstantní)	Zapnutí
	● Ambra (Konstantní)	Pohotovostní režim
	● Vypnuto	Vypnutí
✱	⦿ Bílá (Rychlé blikání)	Párování
	○ Bílá (Konstantní)	Připojeno
	● Vypnuto	Nepřipojeno
BASS BOOST	○ Bílá (Konstantní)	Zapnuto
	● Vypnuto	Vypnuto
● ● ● ● ● (Pouze PartyBox 300)	● Červená (Rychlé blikání)	Slabá baterie
	⦿ Bílá (Pomalé blikání)	Nabíjení
	○ Bílá (Konstantní)	Nabito

EL: Συμπεριφορά LED

⏻	○ Λευκό (ανάβει σταθερά)	Άναμμα
	● Πορτοκαλί (ανάβει σταθερά)	Αναμονή
	● Απενεργ.	Σβήσιμο
✳️	☀️ Λευκό (αναβοσβήνει γρήγορα)	Ζεύξη
	○ Λευκό (ανάβει σταθερά)	Συνδέθηκε
	● Απενεργ.	Δε συνδέθηκε
BASS BOOST	○ Λευκό (ανάβει σταθερά)	Ενεργ.
	● Απενεργ.	Απενεργ.
	☀️ Κόκκινο (αναβοσβήνει γρήγορα)	Χαμηλή στάθμη μπαταρίας
● ● ● ● (μόνο PartyBox 300)	☀️ Λευκό (αναβοσβήνει αργά)	Φόρτιση
	○ Λευκό (ανάβει σταθερά)	Φόρτισε

HU: A LED-jelzések

⏻	○ Fehér (Folyamatos)	Bekapcsol
	● Borostyánszínű (Folyamatos)	Alvó üzemmód
	● Ki	Kikapcsol
✳️	☀️ Fehér (Gyors villogás)	Párosítás
	○ Fehér (Folyamatos)	Csatlakoztatva
	● Ki	Nincs csatlakoztatva
BASS BOOST	○ Fehér (Folyamatos)	Be
	● Ki	Ki
	☀️ Vörös (Gyors villogás)	Az akkumulátor töltöttségi szintje alacsony
● ● ● ● (csak PartyBox 300)	☀️ Fehér (Lassú villogás)	Töltés
	○ Fehér (Folyamatos)	Feltöltve

SK: Správanie LED

⏻	○ Biela (nepretržitá)	Zapnutie
	● Jantárová (nepretržitá)	Pohotovostný režim
	● Vypnuté	Vypnutie
✳️	☀️ Biela (rýchle blikanie)	Párovanie
	○ Biela (nepretržitá)	Pripojené
	● Vypnuté	Nepripojené
BASS BOOST	○ Biela (nepretržitá)	Zapnuté
	● Vypnuté	Vypnuté
	☀️ Červená (rýchle blikanie)	Nízky stav batérie
● ● ● ● (len PartyBox 300)	☀️ Biela (pomalé blikanie)	Nabíjanie
	○ Biela (nepretržitá)	Nabité

TR: LED davranışları

⏻	○ Beyaz (Sabit)	Güç Açık
	● Sarı (Sabit)	Bekleme
	● Kapalı	Kapat
✳️	☀️ Beyaz (Hızlı yanıp söner)	Eşleştirme
	○ Beyaz (Sabit)	Bağlandı
	● Kapalı	Bağlı değil
BASS BOOST	○ Beyaz (Sabit)	Açık
	● Kapalı	Kapalı
	☀️ Kırmızı (Hızlı yanıp söner)	Düşük pil gücü
● ● ● ● (Sadece PartyBox 300)	☀️ Beyaz (Yavaş yanıp söner)	Şarj oluyor
	○ Beyaz (Sabit)	Şarj oldu

UK: Індикація світлодіода

⏻	○ Білий (постійно)	Увімкнення
	● Бурштиновий (постійно)	Режим очікування:
	● Вимк.	Вимк.
✳️	☀️ Білий (блимає швидко)	Pairing (З'єднання в пару)
	○ Білий (постійно)	З'єднано
	● Вимк.	Не під'єднано
BASS BOOST	○ Білий (постійно)	Увімк.
	● Вимк.	Вимк.
	☀️ Червоний (блимає швидко)	Акумулятор розряджено
● ● ● ● (тільки PartyBox 300)	☀️ Білий (блимає повільно)	Зарядження
	○ Білий (постійно)	Заряджено

JP: LEDの動作

⏻	○ 白 (点灯)	電源オン
	● 黄色 (点灯)	一時停止
	● Off	電源オフ
✳️	☀️ 白 (速い点滅)	ペアリング
	○ 白 (点灯)	接続中
	● Off	接続されていません
BASS BOOST	○ 白 (点灯)	オン
	● Off	オフ
	☀️ 赤 (速い点滅)	バッテリー低残量
● ● ● ● (PartyBox 300のみ)	☀️ 白 (ゆっくりとした点滅)	充電
	○ 白 (点灯)	充電完了

KO: LED 상태

⏻	○ 화이트(계속 켜 있음)	전원 켜기
	● 앰버(계속 켜 있음)	대기
	● 꺼짐	전원 꺼짐
✳	⦿ 화이트(빠르게 깜빡임)	페어링
	○ 화이트(계속 켜 있음)	연결됨
	● 꺼짐	연결되지 않음
BASS BOOST	○ 화이트(계속 켜 있음)	켜짐
	● 꺼짐	꺼짐
	● 레드(빠르게 깜빡임)	배터리 부족
(PartyBox 300에만 해당)	⦿ 화이트(천천히 깜빡임)	충전 중
	○ 화이트(계속 켜 있음)	충전 완료

ZH-CN: LED 变化模式

⏻	○ 白色(长亮)	启动
	● 琥珀色(长亮)	待机
	● 关闭	关机
✳	⦿ 白色(快速闪烁)	正在配对
	○ 白色(长亮)	已连接
	● 关闭	未连接
BASS BOOST	○ 白色(长亮)	开启
	● 关闭	关闭
	● 红色(快速闪烁)	电池电量低
(仅 PartyBox 300)	⦿ 白色(缓慢闪烁)	正在充电
	○ 白色(长亮)	充电完成

ZH-TW: LED 行爲

⏻	○ 白色(恆定)	通電
	● 琥珀色(恆定)	待命
	● 關閉	斷電
✳	⦿ 白色(快速閃光)	配對中
	○ 白色(恆定)	已連接
	● 關閉	未連接
BASS BOOST	○ 白色(恆定)	開啟
	● 關閉	關閉
	● 紅色(快速閃光)	電池電力不足
(僅限 PartyBox 300)	⦿ 白色(慢速閃光)	充電中
	○ 白色(恆定)	已充電

AR: سلوك مؤشرات LED

⏻	○ أبيض (ثابت)	التشغيل
	● أصفر (ثابت)	وضع الاستعداد
	● إيقاف التشغيل	إيقاف التشغيل
✳	⦿ أبيض (وميض سريع)	اقتران
	○ أبيض (ثابت)	متصل
	● إيقاف التشغيل	غير متصل
BASS BOOST	○ أبيض (ثابت)	تشغيل
	● إيقاف التشغيل	إيقاف التشغيل
	● أحمر (وميض سريع)	البطارية منخفضة الشحن
PartyBox 300 فقط	⦿ أبيض (وميض بطيء)	الشحن
	○ أبيض (ثابت)	مشحونة

HE: תפקוד נורית LED

⏻	○ לבן (קבוע)	פועל
	● ענבר (קבוע)	מצב המתנה
	● כבוי	מכובה
✳	⦿ לבן (הבהוב מהיר)	התאמה
	○ לבן (קבוע)	מחובר
	● כבוי	לא מחובר
BASS BOOST	○ לבן (קבוע)	פועל
	● כבוי	כבוי
	● אדום (הבהוב מהיר)	סוללה חלשה
PartyBox 300 בלבד	⦿ לבן (הבהוב איטי)	בטעינה
	○ לבן (קבוע)	טעון

10 Specifications

- AC power input: 100-240V ~ 50/60Hz
- DC power input: 12V \approx 8A
- Built-in battery: Li-ion 10.4Ah, 7.2V (PartyBox 300)
- Power consumption: 60W
- Standby power consumption: <2W with BT connecting; <0.5W without BT connecting
- USB output: 5V \approx 2.1A
- Speaker drivers: 2 woofer + 3 tweeter
- Speaker impedance: 4 ohm
- Rated output power: 120 W RMS
- Total output power: 240 W Max
- Frequency response: 45 Hz - 18 KHz (-6dB)
- Signal-to-noise (S/N) ratio: 65 dBA
- Input sensitivity:
 - AUX in: 500mV rms (RCA connector); 250mV rms (3.5mm connector)
 - Digital input: Bluetooth/USB -12dBFS
- Bluetooth version: 4.2
- Bluetooth profile: A2DP, AVRCP
- Bluetooth transmitter frequency range: 2402-2480MHz
- Bluetooth maximum transmitter power: 12dBm (EIRP)
- Bluetooth transmitter modulation: GFSK, $\pi/4$ DQPSK, 8DPSK
- Bluetooth range: Approx. 10 m (33 feet)
- USB file system: FAT16, FAT32
- USB file format: .mp3, .wma, .wav
- Dimensions (W x H x D): 330 x 688 x 323 mm / 13 x 27 x 12.7 in
- Net weight:
 - PartyBox 300: 15.84 kg
 - PartyBox 200: 15.32 kg

DA: Specifikationer

- Strømindgang stikkontakt: 100-240 V ~ 50/60 Hz
- Strømindgang adapter: 12V \approx 8A
- Indbygget batteri: Li-ion 10,4 Ah, 7,2 V (PartyBox 300)
- Strømforsbrug: 60 W
- Strømforsbrug på standby: <2 W med BT tilsluttet; <0,5 W uden BT tilsluttet
- USB-udgang: 5 V \approx 2,1 A
- Højttalerenheder: 2 bashøjttalere + 3 diskantenheder
- Højttaler-impedans: 4 ohm
- Nominel udgangseffekt: 120 W RMS
- Samlet udgangstrøm: 240 W Maks
- Frekvensområde: 45 Hz - 18 KHz (-6dB)
- Signal-støj-forhold: 65 dBA
- Indgangsfølsomhed:
 - Aux-In: 500 mV rms (RCA-stik); 250 mV rms (3,5 mm stik)
 - Digital indgang: Bluetooth/USB -12dBFS
- Bluetooth-version: 4.2
- Understøttelse: A2DP, AVRCP
- Bluetooth-senders frekvensområde: 2.402 – 2.480 GHz
- Maksimal Bluetooth-sendereffekt: 12 dBm (EIRP)
- Bluetooth-sendermodulation: GFSK, $\pi/4$ -DQPSK, 8-DPSK
- Bluetooth rækkevidde: Cirka 10 m
- USB-filsystem: FAT16, FAT32
- USB-filformat: .mp3, .wma, .wav
- Mål (B x H x D): 330 x 688 x 323 mm
- Nettovægt:
 - PartyBox 300: 15,84 kg
 - PartyBox 200: 15,32 kg

DE: Technische Daten

- AC-Eingangsspannung: 100–240 V ~ 50/60 Hz
- DC-Eingangsspannung: 12 V \approx 8 A
- Eingebauter Akku: Li-Ion 10,4 Ah, 7,2 V (PartyBox 300)
- Stromverbrauch: 60 W
- Stromverbrauch im Standby-Modus: < 2 W mit BT-Verbindung; < 0,5 W ohne BT-Verbindung
- USB-Ausgang: 5 V \approx 2,1 A
- Lautsprechertreiber: 2 Tieftöner + 3 Hochtöner
- Lautsprecherimpedanz: 4 Ohm
- Nennausgangsleistung: 120 W RMS
- Gesamte Ausgangsleistung: 240 W Max
- Frequenzgang: 45 Hz - 18 KHz (-6dB)
- Signal-Rauschabstand: 65 dBA
- Eingangsempfindlichkeit:
 - AUX-In: 500 mV RMS (RCA-Anschluss); 250 mV RMS (3,5-mm-Anschluss)
 - Digitaler Eingang: Bluetooth/USB -12 dBFS
- Bluetooth-Version: 4.2
- Unterstützt: A2DP, AVRCP
- Bluetooth-Sendefrequenzbereich: 2,402 – 2,480 GHz
- Max. Bluetooth-Übertragungsleistung: 12 dBm (EIRP)
- Bluetooth-Übertragungsmodulation: GFSK, $\pi/4$ DQPSK, 8 DPSK
- Bluetooth-Reichweite: ca. 10 m
- USB-Dateisystem: FAT16, FAT32
- USB-Dateiformate: .mp3, .wma, .wav
- Abmessungen (B x H x T): 330 x 688 x 323 mm
- Nettogewicht:
 - PartyBox 300: 15,84 kg
 - PartyBox 200: 15,32 kg

ES: Especificaciones

- Entrada de CA: 100-240 V~50/60 Hz
- Entrada de CC: 12 V \approx 8 A
- Batería incorporada: Iones de litio, 10,4 Ah, 7,2 V (PartyBox 300)
- Consumo de energía: 60 W
- Consumo de energía en espera: <2 W con conexión BT; <0,5 W sin conexión BT
- Salida USB: 5 V \approx 2,1 A
- Controladores de los altavoces: 2 bajos + 3 agudos
- Impedancia del altavoz: 4 ohmios
- Potencia de salida nominal: 120 W RMS
- Salida total de potencia: 240 W Max
- Respuesta de frecuencia: 45 Hz - 18 KHz (-6dB)
- Relación señal/ruido: 65 dBA
- Sensibilidad de entrada:
 - Entrada AUX: 500 mV rms (conector RCA); 250 mV rms (conector de 3,5 mm)
 - Entrada digital: Bluetooth/USB -12 dBFS
- Versión Bluetooth: 4.2
- Compatibilidad: A2DP, AVRCP
- Rango de frecuencia del transmisor Bluetooth: 2,402 – 2,480 GHz
- Potencia máxima del transmisor Bluetooth: 12 dBm (EIRP)
- Modulación del transmisor Bluetooth: GFSK, $\pi/4$ DQPSK, 8 DPSK
- Alcance de Bluetooth: Aprox. 10 m (33 pies)
- Sistema de archivos USB: FAT16, FAT32
- Formato de archivos USB: .mp3, .wma, .wav
- Dimensiones (An x Al x Pr): 330 x 688 x 323 mm / 13 x 27 x 12,7 pulg.
- Peso neto:
 - PartyBox 300: 15,84 kg
 - PartyBox 200: 15,32 kg

FI: Tekniset tiedot

- AC-virransyöttö: 100–240 V ~ 50/60 Hz
- DC-virransyöttö: 12 V === 8 A
- Sisäänrakennettu akku: Litiumioni, 10,4 Ah; 7,2 V (PartyBox 300)
- Tehontarve: 60 W
- Virrankulutus (valmiustila): < 2 W, kun BT-yhteys on käytössä; < 0,5 W ilman BT-yhteyttä
- USB-lähtö: 5 V === 2,1 A
- Kaiutinelementit: 2 bassoelementtiä + 3 diskanttielementtiä
- Kaiuttimen impedanssi: 4 ohmia
- Nimellislähtöteho: 120 W RMS
- Kokonaisantoteho: 240 W Max
- Taajuusvaste: 45 Hz - 18 KHz (-6dB)
- Häiriötäisyys: 65 dBA
- Tuloherkkyys:
 - Aux in (ulkoisen laitteen tulo): 500 mV RMS (RCA-liitäntä); 250 mV RMS (3,5 mm:n liitäntä)
 - Digitaalinen tulo: Bluetooth/USB -12 dBFS
- Bluetooth-versio: 4.2
- Tuki: A2DP, AVRCP
- Bluetooth-lähtetimen taajuusalue: 2,402–2,480 GHz
- Bluetooth-lähtetimen enimmäisteho: 12 dBm (EIRP)
- Bluetooth-lähtetimen modulaatio: GFSK, $\pi/4$ DQPSK, 8DPSK
- Bluetooth-kantama: Noin 10 m
- USB-tiedostojärjestelmä: FAT16, FAT32
- USB-tiedostomuoto: .mp3, .wma, .wav
- Mitat (L x K x S): 330 x 688 x 323 mm
- Nettopaino:
 - PartyBox 300: 15,84 kg
 - PartyBox 200: 15,32 kg

FR: Caractéristiques techniques

- Entrée d'alimentation CA : 100-240 V ~ 50/60 Hz
- Entrée d'alimentation CC : 12 V === 8 A
- Batterie intégrée : Li-ion 10,4 Ah, 7,2 V (PartyBox 300)
- Consommation : 60 W
- Consommation de courant (en veille) : < 2 W avec Bluetooth activé ; < 0,5 W avec Bluetooth désactivé
- Sortie USB : 5 V === 2,1 A
- Haut-parleurs : 2 haut-parleurs de graves + 3 haut-parleurs d'aigus
- Impédance de l'enceinte : 4 ohms
- Puissance de sortie nominale : 120 W RMS
- Puissance de sortie totale : 240 W Max
- Réponse en fréquence : 45 Hz à 18 kHz (-6dB)
- Rapport signal/bruit : 65 dBA
- Sensibilité d'entrée :
 - AUX in : 500 mV RMS (connecteur RCA) ; 250 mV RMS (connecteur 3,5 mm)
 - Entrée numérique : Bluetooth/USB -12 dBFS
- Version Bluetooth : 4.2
- Protocoles pris en charge : A2DP, AVRCP
- Plage de fréquences de l'émetteur Bluetooth : 2,402 - 2,480 GHz
- Puissance maximale de l'émetteur Bluetooth : 12 dBm (puissance isotrope rayonnée équivalente, PIRE)
- Modulation de l'émetteur Bluetooth : GFSK, $\pi/4$ DQPSK, 8 DPSK
- Portée de connexion Bluetooth : environ 10 m
- Systèmes de fichiers USB : FAT16, FAT32
- Formats de fichiers USB : .mp3, .wma, .wav
- Dimensions (L x H x P) : 330 x 688 x 323 mm / 13" x 27" x 12,7"
- Poids net :
 - PartyBox 300 : 15,84 kg
 - PartyBox 200 : 15,32 kg

IT: Specifiche

- Ingresso alimentazione CA: 100-240 V ~ 50/60 Hz
- Ingresso alimentazione CC: 12V === 8A
- Batteria integrata: Ioni di litio 10,4 Ah, 7,2 V (PartyBox 300)
- Consumo energetico: 60 W
- Consumo energetico in modalità standby: <2 W con connessione BT; <0,5 W senza connessione BT
- Uscita USB: 5 V === 2,1 A
- Driver diffusore: 2 woofer + 3 tweeter
- Impedenza diffusore: 4 ohm
- Potenza nominale in uscita: 120 W RMS
- Potenza di uscita totale: 240 W Max
- Risposta in frequenza: 45 Hz - 18 KHz (-6dB)
- Rapporto segnale-rumore: 65 dBA
- Sensibilità di ingresso:
 - AUX in: 500 mV rms (connettore RCA); 250 mV rms (connettore da 3,5 mm)
 - Ingresso digitale: Bluetooth/USB -12 dBFS
- Versione Bluetooth: 4.2
- Supporto: A2DP, AVRCP
- Intervallo di frequenza trasmettitore Bluetooth: 2,402 - 2,480 GHz
- Potenza massima trasmettitore Bluetooth: 12 dBm (EIRP)
- Modulazione trasmettitore Bluetooth: GFSK, $\pi/4$ DQPSK, 8 DPSK
- Raggio di azione Bluetooth: Circa 10 m/33 ft
- File system USB: FAT16, FAT32
- Formati file USB: .mp3, .wma, .wav
- Dimensioni (L x A x P): 330 x 688 x 323 mm / 13 x 27 x 12,7"
- Peso netto:
 - PartyBox 300: 15,84 kg
 - PartyBox 200: 15,32 kg

NL: Specificaties

- AC-netaansluiting: 100-240 V~50/60 Hz
- DC-voeding: 12 V === 8 A
- Ingebouwde batterij: Li-ion 10,4 Ah, 7,2 V (PartyBox 300)
- Stroomverbruik: 60 W
- Stroomverbruik stand-by: <2 W met BT-verbinding; <0,5 W zonder BT-verbinding
- USB output: 5 V = 2,1A
- Luidsprekerdrivers: 2 woofer + 3 tweeter
- Luidsprekerimpedantie: 4 ohm
- Nominaal uitgangsvermogen: 120 W RMS
- Totale uitgangsvermogen: 240 W Max
- Frekvensrespons: 45 Hz - 18 KHz (-6dB)
- Signal-til-støy-forhold: 65 dBA
- Ingangsgoedigheid:
 - AUX in: 500 mV rms (RCA-connector); 250 mV rms (3,5 mm connector)
 - Digitale ingang: Bluetooth/USB -12 dBFS
- Bluetooth-versjon: 4.2
- Støtter: A2DP, AVRCP
- Bluetooth-senders frekvensområde: 2,402–2,480 GHz
- Maximaal zendvermogen via Bluetooth: 12dBm (EIRP)
- Bluetooth-senders modulasjon: GFSK, $\pi/4$ DQPSK, 8DPSK
- Bluetooth-bereik: Ca. 10 m
- USB-bestandssysteem: FAT16, FAT32
- USB-bestandsindeling: .mp3, .wma, .wav
- Afmetingen (B x H x D): 330 x 688 x 323 mm
- Nettogewicht:
 - PartyBox 300: 15,84 kg
 - PartyBox 200: 15,32 kg

NO: Spesifikasjoner

- Vekselstrøminngang: 100–240 V ~ 50/60 Hz
- Likestrøminngang: 12 V \equiv 8 A
- Innebygget batteri: Litium-ion 10,4 Ah, 7,2 V (PartyBox 300)
- Strømforsbruk: 60 W
- Strømforsbruk i standby: < 2 W med BT under tilkobling; < 0,5 W uten BT under tilkobling
- USB-utgang: 5 V \equiv 2,1 A
- Høyttalerelementer : 2 basshøyttaler + 3 diskant høyttaler
- Høyttalerimpedans: 4 ohm
- Nominell utgangseffekt: 120 W RMS
- Total utgangsstrøm: 240 W Max
- Frekventiebereg: 45 Hz - 18 KHz (-6dB)
- Signaal-ruisverhouding: 65 dBA
- Inngangssensitivitet:
 - AUX-inngang: 500 mV rms (RCA-kontakt); 250 mV rms (3,5 mm-kontakt)
 - Digital inngang: Bluetooth/USB -12 dBFS
- Bluetooth-versie: 4.2
- Ondersteuning: A2DP, AVRCP
- Frekventiebereg Bluetooth-zender: 2,402 – 2,480 GHz
- Maksimal effekt for Bluetooth-senderen: 12 dBm (EIRP)
- Modulatie Bluetooth-zender: GFSK $\pi/4$ DQPSK 8DPSK
- Bluetooth-rekkevidde: Ca. 10 m (33 fot)
- USB-filsystem: FAT16, FAT32
- USB-filformat: .mp3, .wma, .wav
- Dimensjoner (B x H x D): 330 x 688 x 323 mm / 13 x 27 x 12,7 tommer
- Nettovekt:
 - PartyBox 300: 15,84 kg
 - PartyBox 200: 15,32 kg

PL: Dane techniczne

- Zasilanie AC: 100–240 V, ~50/60 Hz
- Zasilanie DC: 12 V \equiv 8 A
- Wbudowany akumulator: Litowo-jonowy 10,4 Ah, 7,2 V (PartyBox 300)
- Pobór mocy: 60 W
- Pobór mocy w trybie czuwania: <2 W przy połączeniu BT; <0,5 W bez połączenia BT
- Wyjście USB: 5 V \equiv 2,1 A
- Przetworniki: 2 głośniki niskotonowe, 3 głośniki wysokotonowe
- Impedancja głośników: 4 omy
- Znamionowa moc wyjściowa: 120 W RMS
- Całkowita moc wyjściowa: 240 W Maks
- Pasmo przenoszenia: 45 Hz - 18 KHz (-6dB)
- Stosunek sygnału do szumu: 65 dBA
- Czulość wejścia:
 - Wejście AUX: 500 mV rms (złącze RCA); 250 mV rms (złącze 3,5 mm)
 - Wejście cyfrowe: Bluetooth/USB — 12 dBFS
- Wersja Bluetooth: 4.2
- Obsługiwane profile: A2DP, AVRCP
- Zakres częstotliwości nadajnika Bluetooth: 2,402–2,480 GHz
- Maksymalna moc nadajnika Bluetooth: 12 dBm (EIRP)
- Modulacja nadajnika Bluetooth: GFSK, $\pi/4$ DQPSK, 8DPSK
- Zasięg Bluetooth: ok. 10 m
- System plików USB: FAT16, FAT32
- Format plików USB: .mp3, .wma, .wav
- Wymiary (szer. x wys. x gł.): 330 x 688 x 323 mm
- Masa netto:
 - PartyBox 300: 15,84 kg
 - PartyBox 200: 15,32 kg

PT-BR: Especificações

- Entrada CA: 100-240 V ~ 50/60 Hz
- Entrada CC: 12 V \equiv 8 A
- Bateria embutida: Íon de lítio 10,4 Ah, 7,2 V (PartyBox 300)
- Consumo de energia: 60 W
- Consumo de energia em standby: <2 W com conexão BT; <0,5 W sem conexão BT
- Saída USB: 5 V \equiv 2,1 A
- Unidades de alto-falantes: 2 woofers + 3 tweeters
- Impedância do alto-falante: 4 ohm
- Potência total de saída: 200 W RMS
- Resposta de frequência: 45 Hz a 18 kHz (-6dB)
- Relação sinal/ruído: 65 dBA
- Sensibilidade de entrada:
 - Entrada auxiliar: 500 mV rms (conector RCA); 250 mV rms (conector 3,5 mm)
 - Entrada digital: Bluetooth/USB -12 dBFS
- Versão Bluetooth: 4.2
- Suporte: A2DP, AVRCP
- Intervalo de frequência do transmissor Bluetooth: 2,402 a 2,480 GHz
- Potência máxima do transmissor Bluetooth: 12dBm (EIRP)
- Modulação do transmissor Bluetooth: GFSK, $\pi/4$ DQPSK, 8 DPSK
- Alcance do bluetooth: Aprox. 10 m (33 pés)
- Sistema de arquivo do USB: FAT16, FAT32
- Formato de arquivo do USB: .mp3, .wma, .wav
- Dimensões (L x A x P): 330 x 688 x 323 mm / 13 x 27 x 12,7 pol
- Peso líquido:
 - PartyBox 300: 15,84 kg
 - PartyBox 200: 15,32 kg

RU: Спецификации

- Вход для сети питания переменного тока: 100-240 В ~ 50/60 Гц
- Вход для сети питания постоянного тока: 12 В \equiv 8 А
- Встроенный аккумулятор: Литий-ионный 10,4 А/ч, 7,2 В (PartyBox 300)
- Потребляемая мощность: 60 Вт
- Потребляемая мощность в режиме ожидания: <2 Вт с подключением BT; <0,5 Вт без подключения BT
- USB-выход: 5 В \equiv 2,1 А
- Драйверы динамика: 2 низкочастотных динамика + 3 высокочастотных динамика
- Номинальное сопротивление звуковой катушки: 4 Ом
- Номинальная выходная мощность: 120 Вт (среднеквадратическое значение)
- Полная выходная мощность: 240 Вт Макс
- Частотная характеристика: 45 Гц – 18 кГц (-6дБ)
- Отношение сигнал/шум: 65 дБА
- Входная чувствительность:
 - Вход дополнительного источника: 500 мВ RMS (коннектор RCA); 250 мВ RMS (коннектор на 3,5 мм)
 - Цифровой вход: Bluetooth/USB -12 ДБ полной шкалы
- Версия Bluetooth: 4.2
- Поддержка: A2DP, AVRCP
- Диапазон частот передатчика Bluetooth: 2,402 – 2,480 ГГц
- Максимальная мощность передатчика Bluetooth: 12 дБ/мВт (ЭИИМ)
- Модуляция передатчика Bluetooth: GFSK, $\pi/4$ DQPSK, 8DPSK
- Диапазон Bluetooth: Приблизительно 10 м
- Файловая система USB: FAT16, FAT32
- Формат файлов USB: .mp3, .wma, .wav
- Размеры (Ш x В x Г): 330 x 688 x 323 мм
- Вес нетто:
 - PartyBox 300: 15,84 кг
 - PartyBox 200: 15,32 кг

SV: Specifikationer

- Nätströmanslutning: 100–240 V AC, 50/60 Hz
- DC-strömanslutning: 12 V \equiv 8 A
- Inbyggt batteri: Litiumjon 10,4 Ah, 7,2 V (PartyBox 300)
- Energiförbrukning: 60 W
- Energiförbrukning i viloläge: <2 W med BT-anslutning, <0,5 W utan BT-anslutning
- USB-kontakt: 5 V \equiv 2,1 A
- Högtalarelement: 2 baselement samt 3 diskantelement
- Högtalarens impedans: 4 Ω
- Nominell uteffekt: 120 W RMS
- Total uteffekt: 240 W Max
- Frekvensåtergivning: 45 Hz - 18 KHz (-6dB)
- Signal/brus-förhållande: 65 dBA
- Ingångskänslighet:
 - AUX in: 500 mV rms (RCA-anslutning); 250 mV rms (3,5 mm-anslutning)
 - Digital ingång: Bluetooth/USB -12 dBFS
- Bluetooth-version: 4.2
- Stöd för: A2DP, AVRCP
- Bluetooth-sändarens frekvensområde: 2,402–2,480 GHz
- Bluetooth, maximal sändareffekt: 12 dBm (EIRP)
- Bluetooth-sändarmodulering: GFSK, $\pi/4$ DQPSK, 8DPSK
- Bluetooth-räckvidd: Ca. 10 m (33 ft)
- USB-filsystem: FAT16, FAT32
- USB-filformat: .mp3, .wma, .wav
- Mått (B x H x D): 330 x 688 x 323 mm
- Nettovikt:
 - PartyBox 300: 15,84 kg
 - PartyBox 200: 15,32 kg

ID: Spesifikasi

- Input daya AC: 100-240V ~ 50/60Hz
- Input daya DC: 12 V \equiv 8A
- Baterai yang terintegrasi: Li-ion 10,4Ah, 7,2V (PartyBox 300)
- Konsumsi daya: 60W
- Konsumsi daya siaga: <2W dengan koneksi BT; <0,5W tanpa koneksi BT
- Output USB: 5V \equiv 2,1A
- Driver speaker: 2 woofer + 3 tweeter
- Impedansi speaker: 4 ohm
- Nilai output daya: 120 W RMS
- Total daya output: 240 W Max
- Respons frekuensi: 45 Hz - 18 KHz (-6dB)
- Rasio antara sinyal dan derau: 65 dBA
- Sensitivitas input:
 - AUX in: 500mV rms (konektor RCA); 250mV rms (konektor 3,5 mm)
 - Input digital: Bluetooth/USB -12dBFS
- Versi Bluetooth: 4.2
- Dukungan: A2DP, AVRCP
- Rentang frekuensi pemancar Bluetooth: 2,402 – 2,480 GHz
- Daya pemancar maksimum Bluetooth: 12dBm (EIRP)
- Modulasi pemancar Bluetooth: GFSK, $\pi/4$ DQPSK, 8DPSK
- Jangkauan Bluetooth: Perkiraan 10 m (33 kaki)
- Sistem file USB: FAT16, FAT32
- Format file USB: .mp3, .wma, .wav
- Dimensi (P x L x T): 330 x 688 x 323 mm / 13 x 27 x 12,7 in
- Berat bersih:
 - PartyBox 300: 15,84 kg
 - PartyBox 200: 15,32 kg

CZ: Specifikace

- Vstup střídavého proudu: 100-240V ~ 50/60Hz
- Vstup stejnosměrného proudu: 12V \equiv 8A
- Vestavěná baterie: Li-ion 10,4Ah, 7,2V (PartyBox 300)
- Spotřeba energie: 60W
- Spotřeba energie v pohotovostním režimu: <2 W s připojením BT; <0,5 W bez připojení BT
- Výstup USB: 5V \equiv 2,1A
- Ovladače reproduktorů: 2 basové + 3 výškové
- Impedance reproduktoru: 4 ohm
- Jmenovitý výstupní výkon: 120 W RMS
- Celkový výstupní výkon: 240 W Max
- Frekvenční odezva: 45 Hz - 18 KHz (-6dB)
- Poměr signál-šum (S/N): 65 dBA
- Vstupní citlivost:
 - AUX vst: 500mV rms (RCA konektor); 250mV rms (konektor 3,5mm)
 - Digitální vstup: Bluetooth/USB -12dBFS
- Verze Bluetooth: 4,2
- Profil Bluetooth: A2DP, AVRCP
- Frekvenční rozsah vysílače Bluetooth: 2402-2480MHz
- Maximální výkon vysílače Bluetooth: 12dBm (EIRP)
- Modulace vysílače Bluetooth GFSK, $\pi/4$ DQPSK, 8DPSK
- Rozsah Bluetooth: Přibl. 10 m (33 stop)
- Systém souboru USB: FAT16, FAT32
- Formát souboru USB: .mp3, .wma, .wav
- Rozměry (W x H x D): 330 x 688 x 323 mm / 13 x 27 x 12,7 palců
- Čistá hmotnost:
 - PartyBox 300: 15,84 kg
 - PartyBox 200: 15,32 kg

EL: Προδιαγραφές

- Ισχύς εισόδου AC: 100-240V ~ 50/60Hz
- Ισχύς εισόδου DC: 12V \equiv 8A
- Ενσωματωμένη μπαταρία: Ιόντα λιθίου 10,4Ah, 7,2V (PartyBox 300)
- Κατανάλωση ενέργειας: 60W
- Κατανάλωση ενέργειας στη λειτουργία αναμονής: <2W με σύνδεση BT, <0,5W χωρίς σύνδεση BT
- Έξοδος USB: 5V \equiv 2.1A
- Οδηγοί ηχείων: 2 βαθύφωνα γούφερ + 3 μεγάφωνα tweeter
- Αντίσταση ηχείου: 4 ohm
- Ονομαστική ισχύς εξόδου: 120 W RMS
- Συνολική ισχύς εξόδου: 240 W μέγιστη
- Συχνότητα απόκρισης: 45 Hz - 18 KHz (-6dB)
- Αναλογία σήματος προς θόρυβο (S/N): 65 dBA
- Ευαισθησία εισόδου:
 - AUX in: 500mV rms (Σύνδεση RCA), 250mV rms (υποδοχή 3,5mm)
 - Ψηφιακή είσοδος: Bluetooth/USB -12dBFS
- Έκδοση Bluetooth: 4,2
- Προφίλ Bluetooth: A2DP, AVRCP
- Εύρος συχνοτήτων πομπού Bluetooth: 2402-2480MHz
- Μέγιστη ισχύς πομπού Bluetooth: 12dBm (EIRP)
- Διαμόρφωση πομπού Bluetooth: GFSK, $\pi/4$ DQPSK, 8DPSK
- Εύρος Bluetooth: Περίπου 10 μέτρα (33 πόδια)
- Σύστημα αρχείων USB: FAT16, FAT32
- Μορφή αρχείου USB: .mp3, .wma, .wav
- Διαστάσεις (Π x Υ x Β): 330 x 688 x 323 mm / 13 x 27 x 12,7 ίντσες
- Καθαρό βάρος:
 - PartyBox 300: 15,84 kg
 - PartyBox 200: 15,32 kg

HU: Specifikáció

- Váltóáram bemenet: 100-240V ~ 50/60Hz
- Egyenáram bemenet: 12V === 8A
- Beépített akkumulátor: Li-ion 10.4Ah, 7.2V (PartyBox 300)
- Áramfogyasztás: 60W
- Áramfogyasztás alvó üzemmódban: <2W BT csatlakoztatással; <0,5 W BT csatlakozás nélkül
- USB kimenet: 5V === 2,1A
- Hangszóró-illesztőprogramok: 2 mélysugárzó, + 3 magassugárzó
- Hangszóró impedanciája: 4 Ohm
- Névleges kimeneti teljesítmény: 120 W RMS
- Teljes kimeneti teljesítmény: 240 W Max
- Frekvencia válasz: 45 Hz – 18 KHz (-6dB)
- Jel-zaj (S/N) arány: 65 dB
- Bemeneti érzékenység:
 - AUX in: 500 mV rms (RCA csatlakozó); 250mV rms (3,5 mm-es csatlakozó)
 - Digitális bemenet: Bluetooth / USB -12dBFS
- Bluetooth változat: 4,2
- Bluetooth-profil: A2DP, AVRCP
- Bluetooth jeladó frekvencia tartomány: 2402-2480MHz
- Bluetooth maximális jeladó teljesítmény: 12dBm (EIRP)
- Bluetooth jeladó moduláció: GFSK, π/4 DQPSK, 8DPSK
- Bluetooth -tartománya: Megközelítőleg 10 m (33 láb)
- USB fájl rendszer: FAT16; FAT32
- USB fájl formátumok: .mp3, .wma, .wav
- Méretek (M x Sz x Mé): 330 x 688 x 323(mm) \ 13 x 27 x 12,7 in
- Nettó súly:
 - PartyBox 300: 15,84 kg
 - PartyBox 200: 15,32 kg

SK: Technické údaje:

- AC vstup napájania:100-240 V ~ 50/60 Hz
- DC vstup napájania:12 V === 8 A
- Zabudovaná batéria:Li-ion 10,4 Ah, 7,2 V (PartyBox 300)
- Spotreba energie:60 W
- Spotreba energie v pohotovostnom režime: <2 W s pripojením BT; <0,5 W bez pripojenia BT
- USB výstup:5 V === 2,1 A
- Ovládače reproduktora:2 woofery + 3 výškové reproduktory
- Impedancia reproduktora:4 ohm
- Menovité výstupné napätie:120 W RMS
- Celkové výstupné napätie:240 W Max
- Frekvenčná odozva:45 Hz - 18 KHz (-6 dB)
- Odstup signálu od šumu:65 dB
- Citlivosť vstupu:
 - Vstup AUX:500 mV rms (RCA konektor); 250 mV rms (3,5 mm konektor)
 - Digitálny vstup:Bluetooth/USB -12 dBFS
- Verzia Bluetooth:4.2
- Profil Bluetooth:A2DP, AVRCP
- Frekvenčný rozsah Bluetooth prenosu:2402-2480 MHz
- Maximálny výkon Bluetooth prenosu:12 dBm (EIRP)
- Moduláciu Bluetooth prenosu:GFSK, π/4 DQPSK, 8DPSK
- Rozsah Bluetooth:Príbl. 10 m
- Systém súborov USB:FAT16, FAT32
- Formát súborov USB:.mp3, .wma, .wav
- Rozmery (š x v x h):330 x 688 x 323 mm
- Hmotnosť netto:
 - PartyBox 300:15,84 kg
 - PartyBox 200:15,32 kg

TR: Özellikler

- AC güç girişi: 100-240V ~ 50/60Hz
- DC güç girişi: 12V === 8A
- Dahili yerleşik pil: Li-iyon 10,4Ah, 7,2V (PartyBox 300)
- Güç tüketimi: 60W
- Bekleme güç tüketimi: <2W BT bağlantısı ile; <0.5W BT bağlantısı olmadan
- USB çıkışı: 5V === 2,1A
- Hoparlör sürücülere: 2 bas hoparlör + 3 tiz hoparlör
- Hoparlör Empendansı 4 ohm
- Nominal Çıkış Gücü: 120 W RMS
- Toplam çıkış gücü: 240 W Maks
- Frekans tepkisi: 45 Hz - 18 KHz (-6dB)
- Sinyal-gürültü (S/N) oranı: 65 dB
- Giriş hassasiyeti:
 - AUX girişi: 500mV rms (RCA bağlantısı); 250mV rms (3,5mm bağlantısı)
 - Dijital giriş: Bluetooth/USB -12dBFS
- Bluetooth Sürümü: 4.2
- Bluetooth profilleri: A2DP, AVRCP
- Bluetooth verici frekans aralığı: 2402-2480MHz
- Bluetooth maksimum verici gücü: 12dBm (EIRP)
- Bluetooth verici modülasyonu: GFSK, π/4 DQPSK, 8DPSK
- Bluetooth aralığı: Yaklaşık 10 m (33 feet)
- USB dosya sistemi: FAT16, FAT32
- USB dosya formatı: .mp3, .wma, .wav
- Boyutlar (G x Y x D): 330 x 688 x 323 mm / 13 x 27 x 12,7 inç
- Net Ağırlık:
 - PartyBox 300: 15,84 kg
 - PartyBox 200: 15,32 kg

UK: Технічні характеристики

- Споживана потужність змінного струму: 100–240 В~ 50 / 60 Гц
- Споживана потужність постійного струму: 12 В === 8 А
- Вбудований акумулятор Літій-іонний 10,4 А-год., 7,2 В (PartyBox 300)
- Споживана потужність: 60 Вт
- Споживана потужність у режимі очікування: <2 Вт з підключенням Bluetooth; <0,5 Вт без підключення Bluetooth
- Вихід USB: 5 В === 2,1 А
- Динамічна головка: 2 низькочастотні динаміки + 3 високочастотні динаміки
- Опір динаміків 4 Ом
- Номінальна вихідна потужність: 120 Вт середньоквадратичне значення
- Загальна вихідна потужність: Макс. 240 Вт
- Частотна характеристика: 45 Гц – 18 кГц (-6 дБ)
- Співвідношення сигнал-шум: 65 дБ
- Вхідна чутливість:
 - AUX in: 500 мВ середньоквадратичне (роз'єм RCA); 250 мВ середньоквадратичне (роз'єм 3,5 мм)
 - Цифровий вхід: Bluetooth/USB -12dBFS
- Версія Bluetooth: 4,2
- Профіль Bluetooth: A2DP, AVRCP
- Діапазон передавача Bluetooth: 2402–2480 МГц
- Максимальна потужність передавача Bluetooth: 12 дБм (EIRP/еквівалентна ізотропно-випромінювана потужність)
- Модуляція передавача Bluetooth: GFSK,π/4 DQPSK, 8DPSK
- Діапазон Bluetooth: Прибл. 10 м (33 фути)
- Файлова система USB: FAT16, FAT32
- Формат файлу USB: .mp3, .wma, .wav
- Габарити (Ш x В x Г) 330 x 688 x 323 мм / 13 x 27 x 12,7 дюйма
- Вага нетто:
 - PartyBox 300: 15,84 кг
 - PartyBox 200: 15,32 кг

JP:仕様

- AC電源入力:100-240V~50/60Hz
- DC電源入力:12V \equiv 8A
- 内蔵バッテリー:リチウムイオン10.4Ah, 7.2V (PartyBox 300)
- 消費電力:60W
- 待機消費電力:2W (BT接続時) 未滿、0.5W未滿 (非BT接続)
- USB出力:5V \equiv 2.1A
- スピーカードライバー:ウーファー2基 + ツイーター3基
- スピーカーインピーダンス:4 Ω
- 定格出力電力:120W RMS
- 総出力:最大240W
- 周波数特性:45 Hz - 18 KHz (-6dB)
- SN比:65 dBA
- 入力感度:
 - Aux-In (外部入力): 500mV rms (RCAコネクタ)、250mV rms (3.5mmコネクタ)
 - デジタル入力:Bluetooth/USB -12dBFS
- Bluetoothバージョン:4.2
- 対応プロファイル: A2DP, AVRCP
- Bluetoothトランスミッターの周波数帯域: 2.402~2.480 GHz
- Bluetoothトランスミッター最大出力:12dBm (EIRP)
- Bluetoothトランスミッターの変調方式: GFSK, $\pi/4$ -DQPSK, 8DPSK
- Bluetooth通信距離:約 10m (33 feet)
- USBファイルシステム:FAT16, FAT32
- USBファイルフォーマット:.mp3, .wma, .wav
- 寸法(W×H×D):330 x 688 x 323 mm / 13 x 27 x 12.7 インチ
- 正味重量:
 - PartyBox 300:15.84kg
 - PartyBox 200:15.32kg

KO: 사양

- AC 전원 입력: 100-240V ~ 50/60Hz
- DC 전원 입력: 12V \equiv 8A
- 내장 배터리: 리튬이온 10.4Ah, 7.2V(PartyBox 300)
- 소비 전력: 60W
- 대기 소비 전력: BT 연결시 <2W, BT 비연결시 <0.5W
- 스피커 드라이버: 우퍼 2개 + 트위터 3개
- USB 출력단자: 5V \equiv 2.1A
- 스피커 임피던스: 4ohm
- 정격 출력: 120W RMS
- 총 출력: 최대 240W
- 주파수 응답: 45 Hz - 18 KHz (-6dB)
- 신호 대 잡음비: 65 dBA
- 입력 감도:
 - AUX 입력: 500mV rms(RCA 커넥터); 250mV rms (3.5mm 커넥터)
 - 디지털 입력: 블루투스/USB -12dBFS
- Bluetooth 버전: 4.2
- 지원: A2DP, AVRCP
- Bluetooth 송신기 주파수 범위: 2.402 - 2.480GHz
- 블루투스 최대 송신기 출력: 12dBm(EIRP)
- Bluetooth 송신기 변조: GFSK, $\pi/4$ DQPSK, 8DPSK
- 블루투스 범위: 대략 10m(33피트)
- USB 파일 시스템: FAT16, FAT32
- USB 파일 형식: .mp3, .wma, .wav
- 규격(가로 x 높이 x 세로): 330 x 688 x 323mm / 13 x 27 x 12.7in
- 순 중량:
 - PartyBox 300: 15.84kg
 - PartyBox 200: 15.32kg

ZH-CN:规格

- 交流电源输入:100-240V ~ 50/60Hz
- 直流电源输入:12V \equiv 8A
- 内置电池:锂离子电池 10.4Ah, 7.2V (PartyBox 300)
- 功耗:60W
- 待机功耗:连接蓝牙时 <2W;未连接蓝牙时 <0.5W
- USB 输出:5V \equiv 2.1A
- 扬声器驱动器:2 台低音扬声器 + 3 台高音扬声器
- 扬声器阻抗:4 ohm
- 额定输出功率:120 W RMS
- 总输出功率:最大值 240 W
- 频率响应:45 Hz - 18 KHz (-6dB)
- 信噪比:65 dBA
- 输入灵敏度:
 - 辅助输入:500mV rms (RCA 连接器); 250mV rms (3.5mm 连接器)
 - 数字输入:蓝牙/USB -12dBFS
- 蓝牙版本:4.2
- 支持: A2DP, AVRCP
- Bluetooth 发射器功率频率范围:2.402 - 2.480 GHz
- 蓝牙最大发射器功率: 12dBm (EIRP)
- Bluetooth 发射器调制:GFSK, $\pi/4$ DQPSK, 8DPSK
- 蓝牙范围:约 10 米 (33 英尺)
- USB 文件系统:FAT16, FAT32
- USB 文件格式:.mp3, .wma, .wav
- 尺寸(宽 x 高 x 厚):330 x 688 x 323 mm / 13 x 27 x 12.7 in
- 净重:
 - PartyBox 300:15.84 kg
 - PartyBox 200:15.32 kg

ZH-TW:规格

- AC 電源輸入:100-240V ~ 50/60Hz
- DC 電源輸入:12V \equiv 8A
- 內建電池:鋰離子 10.4Ah, 7.2V (PartyBox 300)
- 功耗:60W
- 待命功耗:帶 BT 連接, <2W;不帶 BT 連接, <0.5W
- USB 輸出:5V \equiv 2.1A
- 喇叭驅動器:2 個低音喇叭 + 3 個高頻喇叭
- 喇叭阻抗:4 歐姆
- 額定輸出功率:120 W RMS
- 總輸出功率:240 W 最大值
- 頻率回應:45 Hz - 18 KHz (-6dB)
- 雜訊比:65 dBA
- 輸入靈敏度:
 - Aux 輸入:500mV rms (RCA 接頭); 250mV rms (3.5mm 接頭)
 - 數位輸入:Bluetooth/USB -12dBFS
- Bluetooth 版本:4.2
- 支援: A2DP, AVRCP
- Bluetooth 發射機頻率範圍:2.402 - 2.480 GHz
- Bluetooth 最大發射機功率:12dBm (EIRP)
- Bluetooth 發射機調變:GFSK, $\pi/4$ DQPSK, 8DPSK
- Bluetooth 範圍:約 10 公尺 (33 英尺)
- USB 檔案系統:FAT16, FAT32
- USB 檔案格式:.mp3, .wma, .wav
- 尺寸(寬 x 高 x 深):330 x 688 x 323 公釐 / 13 x 27 x 12.7 英吋
- 淨重:
 - PartyBox 300:15.84 千克
 - PartyBox 200:15.32 千克

HE: מפרט טכני

- כניסת מתח AC: 100-240V ~ 50/60Hz
- כניסת מתח DC: 8A === 12V
- סוללה מובנית: Li-ion 10.4Ah, 7.2V (PartyBox 300)
- צריכת חשמל: 60W
- צריכת חשמל במצב המתנה:
- פחות מ-2W עם חיבור BT; פחות מ-0.5 וולט ללא חיבור BT
- יציאת USB: 2.1A === 5V
- רמקולים: 2 וופרים + 3 טוויטרים
- עכבת הרמקול: 4 ohm
- הספק יציאה נקוב: 120 W RMS
- הספק יציאה כולל: 240 W מקסימום
- תגובת תדר: (-6dB) 45 Hz - 18 KHz
- יחס אות לרעש (S/N): 65 dBA
- רגישות כניסה:
- כניסת AUX: 500mV rms (מחבר RCA);
- 250mV rms (מחבר 3.5 מ"מ)
- כניסה דיגיטלית: Bluetooth/USB -12dBFS
- גרסת Bluetooth: 4.2
- פרופיל Bluetooth: A2DP, AVRCP
- טווח תדר משדר Bluetooth: 2402-2480MHz
- הספק מרבי של משדר Bluetooth (EIRP): 12dBm
- אפנון משדר Bluetooth: GFSK, π/4 DQPSK, 8DPSK
- טווח Bluetooth: משוער כ-10 מטר
- מערכת קבצים ב-USB: FAT16, FAT32
- פורמט קובץ ב-USB: .wav, .wma, mp3
- מידות (ר x ג x ע):
- 330X688X323 מ"מ / 13X27X12.7 אינץ'
- משקל נטו:
- PartyBox 300: 15.84 ק"ג
- PartyBox 200: 15.32 ק"ג

AR: המאפיינים

- דחל טאקה התיאר המרדד AC: 100 - 240 פולט ~ 60 /50 הירטר
- דחל טאקה התיאר המרדד DC: 12 פולט === 8 אמיר
- בטררר מדרר: לרררר אררר 10.4Ah, 7.2 פולט (PartyBox 300)
- ארררר הררר: 60 ורר
- ארררר הררר רר ררר ארררר: >2 ורר רר ארררר בלוררר: >0.5 ורר
- בדרר ארררר בלוררר
- ררר USB: 5 פולט === 2.1 אמיר
- מרררר הררר: מרררר ררר וורר + 3 מרררר ררר ררר
- מרררר הררר: 4 אור
- טאקה הררר המררר: 120 ורר מררר מררר הרר
- ררררר ררר הרר: 240W ררר ארר
- אררררר הררר: מן 45 הרטר רר 18 ררר הרטר (-6dB)
- נררר הררר רר הררר: 65dBA
- ררררר הררר:
- מררר AUX: 500 מרר פולט rms (מררר RCA);
- 250 מרר פולט rms (מררר 3.5 מרר)
- המררר הררר: בלוררר/USB - 12 רררר ררררר רררר הרר
- רררר Bluetooth: 4.2
- הרר: A2DP, AVRCP
- ררר ררר ררר Bluetooth: 2.402 - 2.480 רררר ררר
- הרר הררר ררר הררר בלוררר: 12 ררררר מרר ורר (הררר הררר
- המררר רר ררר הררר (EIRP)
- רררר ררר ררר Bluetooth: GFSK, π/4 DQPSK, 8DPSK
- נררר הררר: ררררר 10 אמרר (33 ררר)
- נררר מררר מררר USB: FAT16, FAT32
- רררר מררר מררר USB: .wav, .wma, mp3
- אררר (הררר x הרררר x הררר): 330 x 688 x 323 מרר /
- 13 x 27 x 12.7 ררר
- הרר הרר:
- PartyBox 300: 15.84 ררר
- PartyBox 200: 15.32 ררר

Note: The product is in compliance with the European Union energy legislation.

1) Bluetooth connection mode

The product is intended to be used for streaming music via Bluetooth connection. A consumer can stream Bluetooth audio to the speaker. When the product is connected through Bluetooth, the Bluetooth connection must remain active at all times to ensure proper operation.

The product will enter into sleep mode (networked standby), after 20 minutes without operation, the power consumption @ sleep is less than 2.0 Watts, after which it can be re-activated via Bluetooth connection.

2) Bluetooth disconnection mode

The product will enter into standby mode, after 20 minutes without operation, the power consumption @ standby is less than 0.5 Watts.

Торговая марка	:	JBL
Назначение товара	:	Активная акустическая система
Изготовитель	:	Харман Интернешнл Индастриз Инкорпорейтед, США, 06901 Коннектикут, г.Стэмфорд, Атлантик Стрит 400, офис 1500
Страна происхождения	:	Китай
Импортер в Россию	:	ООО "ХАРМАН РУС СиАйЭс", Россия, 127018, г.Москва, ул. Двинцев, д.12, к 1
Гарантийный период	:	1 год
Информация о сервисных центрах	:	www.harman.com/ru тел. +7-800-700-0467
Срок службы	:	5 лет

Товар сертифицирован

Дата производства



Дата изготовления устройства определяется по двум буквенным обозначениям из второй группы символов серийного номера изделия, следующих после разделительного знака «-». Кодировка соответствует порядку букв латинского алфавита, начиная с января 2010 года: 000000-MY0000000, где «M» - месяц производства (А - январь, В - февраль, С - март и т.д.) и «Y» - год производства (А - 2010, В - 2011, С - 2012 и т.д.).



Este equipamento não tem direito à proteção contra interferência prejudicial e não pode causar interferência em sistemas devidamente autorizados.

Para maiores informações, consulte o site da ANATEL – www.anatel.gov.br

Este produto está homologado pela ANATEL, de acordo com os procedimentos regulamentados pela Resolução n.º 242/2000 e atende aos requisitos técnicos aplicados.



The Bluetooth® word mark and logos are registered trademarks owned by Bluetooth SIG, Inc. and any use of such marks by HARMAN International Industries, Incorporated is under license. Other trademarks and trade names are those of their respective owners.



CH_JBL_PartyBox_200/300_QSG_CR_V9